

F a b r i c a n t d e p u i s 1 9 4 8

CATALOGUE général

PLIEUSES
CISAILLES
PROFILEUSES
BAGUETTEUSES
BORDEUSES
CINTREUSES
DEVIDOIRS
LIGNES DE COUPE

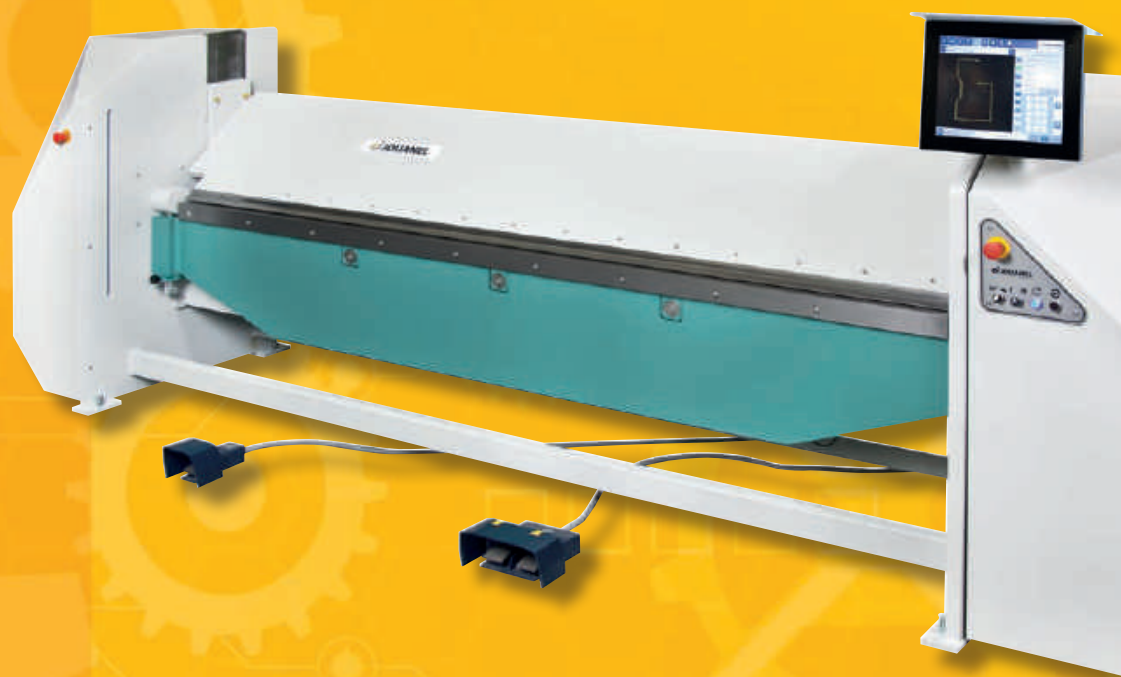

 **JOUANEL**
industrie

**PLIEUSES
CISAILLES
PROFILEUSES
BAGUETTEUSES
BORDEUSES
CINTREUSES
DEVIDOIRS
LIGNES DE COUPE
OUTILLAGE A MAIN**



Organisation commerciale France

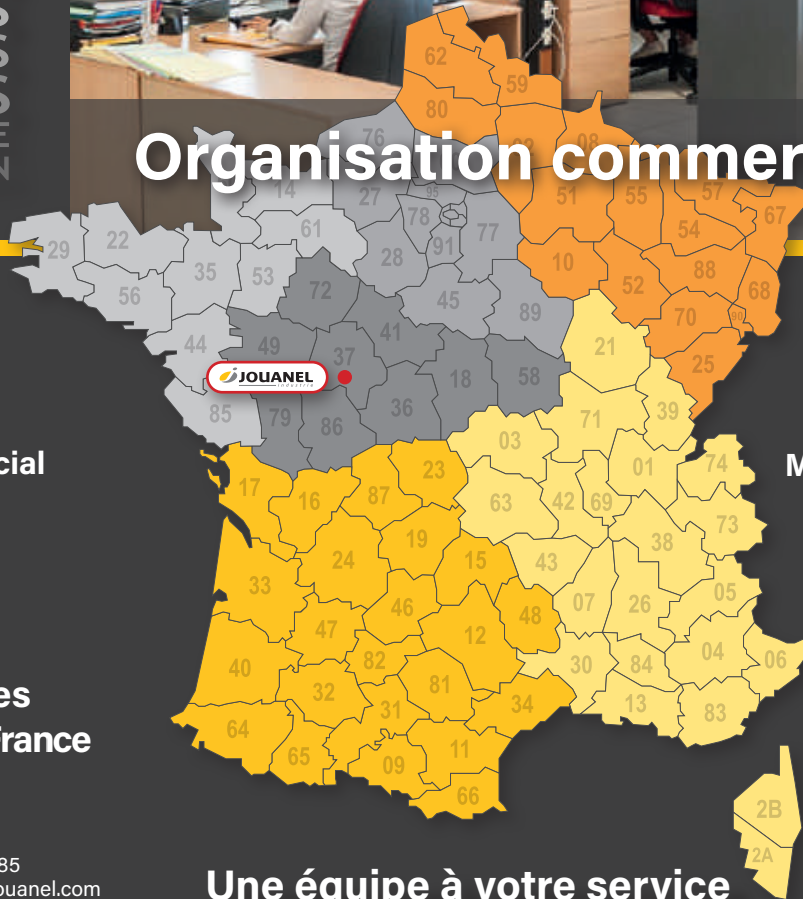

Directeur Général

Emmanuel HALLÉ
e-mail : e.halle@jouanel.com

Directeur Commercial

Guylaine JUSTE
Tél : +33 2 47 65 45 61
Mobile : +33 6 85 41 21 75
e-mail : g.juste@jouanel.com

Comptabilité

Agnès FOUCTEAU
Tél : +33 2 47 65 46 32
e-mail : a.foucteau@jouanel.com

Marketing-Communication

Marc RICHARD
Tél : +33 2 47 65 40 67
Mobile : +33 6 85 41 12 80
e-mail : marketing@jouanel.com

Responsables de secteurs France

NORD-EST
Benoît PIERARD
Mobile : +33 6 75 69 70 85
e-mail : com-nordest@jouanel.com

CENTRE
Maxime PUY
Mobile : +33 6 98 64 44 96
e-mail : com-centre@jouanel.com

Grand IDF
Antony BARAIS
Mobile : +33 6 07 53 49 40
e-mail : com-idf@jouanel.com

OUEST
Guillaume CABIOCH
Mobile : +33 6 73 47 93 18
e-mail : com-ouest@jouanel.com

SUD-EST
Alain BOUCHET
Mobile : +33 6 85 41 12 79
e-mail : a.bouchet@jouanel.com

SUD-OUEST
Jérôme LECOQ
Mobile : +33 6 80 48 96 35
e-mail : com-sudouest@jouanel.com

Administration commerciale

Offres Commerciales France

Secteurs Nord-Est • Centre • Ouest • Sud-Ouest
Elodie DAGUET
Tél : +33 2 47 34 93 42
e-mail : contact@jouanel.com

Offres Commerciales France

Secteurs Grand-IDF • Sud-Est
Anaïs CHARTIER
Tél : +33 2 47 65 16 52
e-mail : com-st@jouanel.com

Commandes & Suivi Transport France

Christiane SOREL
Tél : +33 2 47 65 47 18
e-mail : c.sorel@jouanel.com

Une équipe à votre service

Siège social & Usine

30 rue des Saulniers
37800 Sainte-Maure-de-Touraine • FRANCE
Tél : +33 2 47 65 40 67 • Fax : +33 2 47 65 51 61
e-mail : info@jouanel.com

Service d'assistance technique

Tél : +33 2 47 65 47 65
e-mail : contactsat@jouanel.com



www.jouanel.com

Suivez-nous !



Sommaire

- Plieuses P. 4 à 29
- Cisailles P. 30 à 45
- Baguetteuses P. 46 à 47
- Bordeuses P. 48 à 49
- Profileuses P. 50 à 60
- Sertisseuses électriques P. 61 à 62
- Cintreuse électrique à bacs P. 63
- Dévidoirs et tables P. 64 à 65
- Rouleuses asymétriques P. 66 à 68
- Lignes de coupe P. 69 à 75

- Équipement d'atelier
 - Plieuse à fer plat P. 76
 - Encocheuses P. 76
 - Cisailles pour fer plat et profilés P. 77

- Machines légères de couverture (portatives)
 - Cintreuse manuelle à boudin P. 77
 - Plieuses à main et accessoires P. 78 à 80
 - Table gabarit pour abergement de cheminée agrafé..... P. 81
 - Plieuse type « Parisienne » P. 82
 - Evaseurs à tuyaux P. 82
 - Coupe ardoise P. 83

- Voir index au dos

Plieuses de chantier manuelles

Gamme PCL

Plieuses PCL disponibles en 1m et 1,20 m

PCL1020A et PCL1270A

Réf. PCL1020A : le meilleur rapport poids / capacité de sa catégorie !



Vidéo disponible sur la chaîne "JOUANEL Industrie"

Équipements standards

- Tablier étroit 15 mm
- Angle de pliage maxi de 143°
- Pieds repliables et démontables (1)
- Serrage de la pince par excentrique

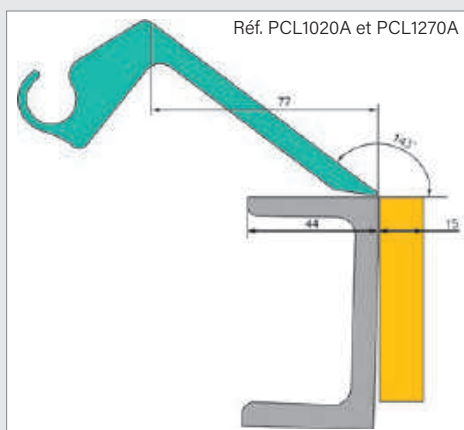

Réf. PCL1020A présentée avec options



Réf. PCL1020A repliée avec option

Caractéristiques	PCL1020A	PCL1270A
Longueur utile de pliage (mm)	1 020	1270
Capacité zinc (mm)	0,8	0,7
Capacité acier S235JR (mm)	0,6	0,55
Ouverture de pince (mm)	60	60
Système de coupe en option	oui	oui
Accessoire à boudiner en option	oui	oui
Dimensions (mm) - hors pieds	1 200 x 300 x 150	1 450 x 300 x 170
Poids net (kg) - avec pieds	39	53

largeur de pli mini = 15 fois l'épaisseur

Équipements complémentaires optionnels

(voir détails pages 16 à 18)

- Accessoire à boudiner avec baguette Ø 13 mm capacité zinc 0,65 mm Réf. BAL1020MAN (2) uniquement pour Réf. PCL1020A
- Accessoire à boudiner démultiplié (3) Ø 14, 16, 18 mm (préciser le Ø à la commande) Réf. ABAL1020 pour Réf. PCL1020A Réf. ABAL1300 pour Réf. PCL1270A
- Rail de guidage (4) pour couteau à molettes : Réf. RCL1020MA pour Réf. PCL1020A Réf. RCL1270MA pour Réf. PCL1270A
- Couteau à molettes Réf. CCMA (5) (prévoit un rail de guidage)
 - Corps en aluminium maniable et robuste
 - Molettes en acier traité pour une meilleure longévité
 - Guidage sur rail et 2 poignées de maintien garantissant une précision de coupe
 - Capacité 0,8 mm zinc

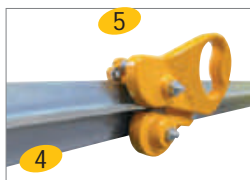

Capacité Accessoire à boudiner démultiplié * (mm)	ABAL	
	1020	1300
Ø 14	0,8	0,7
Ø 16	1	0,8
Ø 18	1	1

* Capacité en mm zinc ou cuivre

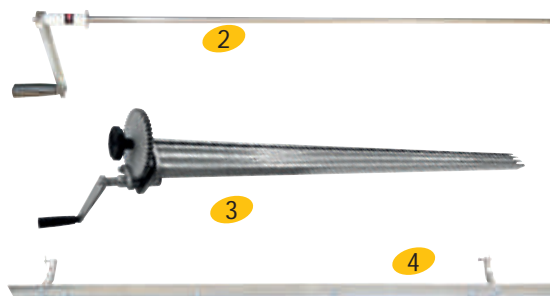

Plieuses de chantier manuelles

Gamme PCA

Plieuse PCA disponible en 2 m

PCA2040

Optez pour la mobilité !

Équipements standards

- Tablier avec règle étroite interchangeable de 15 mm en acier traité
- Règle de pince interchangeable à 158° en acier traité
- Levier de manœuvre de la pince à droite de la machine (1)
- Serrage de la pince par excentrique
- Secteur de repérage angulaire gradué (2)
- Dispositif de bombage du tablier (3)
- Manivelle pour la descente ou le relevage de la machine (4)
- 2 Roues Ø 200 mm pour la manutention

NB : Pour les plis écrasés, l'utilisation de l'outil à fermer les pinces Réf. OFP-180 est indispensable sur ce modèle (se reporter aux équipements complémentaires)



Modèle PCA2040 plié, présenté sans options



Modèle PCA2040 plié avec options



 YouTube

Vidéo disponible sur la chaîne "JOUANEL Industrie"

Modèle PCA2040 présenté avec options

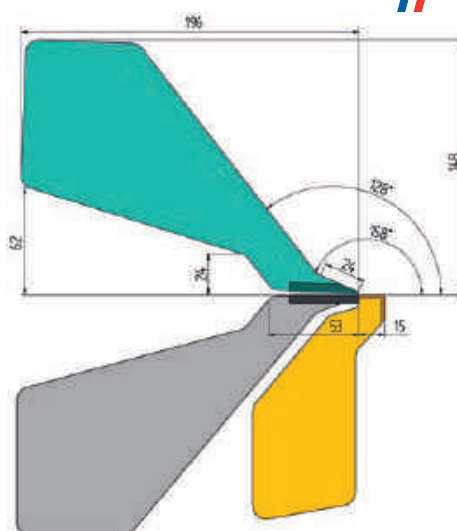

Caractéristiques	PCA2040
Longueur utile de pliage (mm)	2 040
Capacité zinc / aluminium 1050-H44 (mm)*	0,8
Capacité acier (mm)*	0,63
Angle de la règle de pince	158°
Ouverture de pince (mm)	60
Dimensions (mm)	2 330 x 650 x 1070
Dimensions machine pliée (mm)	2 330 x 650 x 640
Hauteur de la table (plieuse entièrement dépliée) (mm)	900
Poids net (hors accessoires) (kg)	80

largeur de pli mini =15 mm

*sauf plis écrasés

Équipements complémentaires optionnels (voir détails pages 16 à 18)

- Butée arrière à glissière Type X - Course de 55 à 510 mm :
2 bras de butée réglables Réf. PCAB2040
Bras de butée supplémentaire réglable Réf. PCABS2
- Accessoire à boudiner démultiplié en aluminium Réf. ABAL2040 (6)
Ø baguettes 14 ou 16 mm (préciser le Ø à la commande)
- Rail de guidage pour couteau à molettes Réf. RCA2040MA
- Couteau à molettes Réf. CCMA (7)
- Outil pour fermer les pinces à 180° Réf. OFP-180

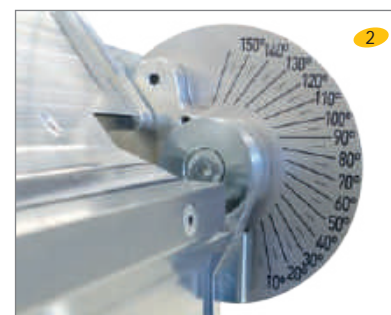

Plieuses de chantier ou d'atelier manuelles

Gamme PCX

Plieuses PCX disponibles en 1 m, 2 m, 2,50 m et 3 m

A l'atelier ou sur le chantier elle sait tout faire !

La structure de la PCX est très robuste et légère, apportant une excellente qualité de pliage sur chantier ou en atelier.

PCX2040A et PCX2540A



Équipements standards

- Tablier étroit 15 mm
- Règle de pince à 27°
- Vérin facilitant l'ouverture de la pince
- Réglage rapide de l'ouverture de pince
- Serrage rapide de la pince par excentrique
- Table, pince et tablier réglables pour une plus grande précision
- Butée angulaire graduée pour réalisation de plis en série
- Réglage du bombage du tablier
- Pieds démontables



Réf. **PCX2040A**
présentée avec options

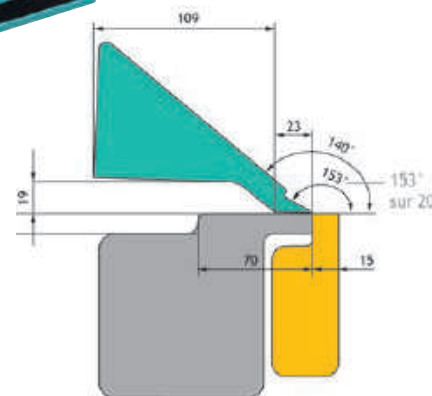

Réf. PCX2040A et PCX2540A

PCX1020



Équipements standards

- Tablier étroit 12 mm
- Règle de pince à 27°
- Vérin facilitant l'ouverture de la pince
- Réglage rapide de l'ouverture de pince
- Serrage rapide de la pince par excentrique
- Table, pince et tablier réglables pour une plus grande précision
- Butée angulaire graduée pour réalisation de plis en série
- Réglage vertical du tablier permettant le réglage du rayon et facilitant le pli du rechassé
- Réglage du bombage du tablier
- Pieds démontables
- Dispositif de manutention

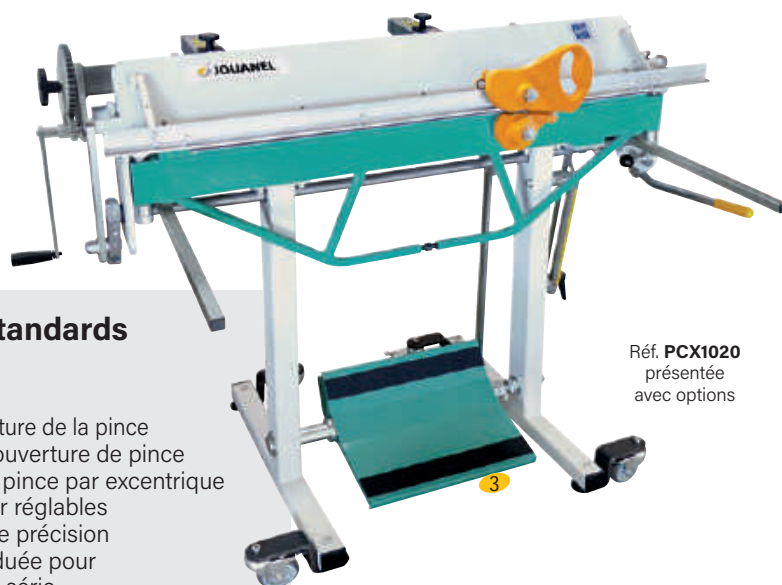

Réf. **PCX1020**
présentée
avec options

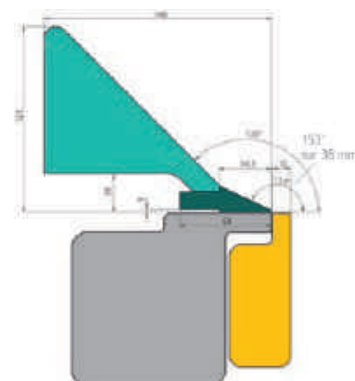

Réf. PCX1020



Plieuse en 1 m disponible en version segmentée
Ref. PCX1020T (voir page 18)

Plieuses de chantier ou d'atelier manuelles

Gamme PCX

PCX3080A



Équipements standards

- Tablier étroit 15 mm
- Règle de pince à 27°
- Vérin facilitant l'ouverture de la pince
- Réglage rapide de l'ouverture de pince
- Table, pince et tablier réglables pour une plus grande précision
- Butée angulaire graduée pour réalisation de plis en série
- Réglage vertical du tablier permettant le réglage du rayon et facilitant le pli du rechassé
- Réglage du bombage du tablier
- Pieds démontables



Réf. **PCX3080A**
présentée avec options

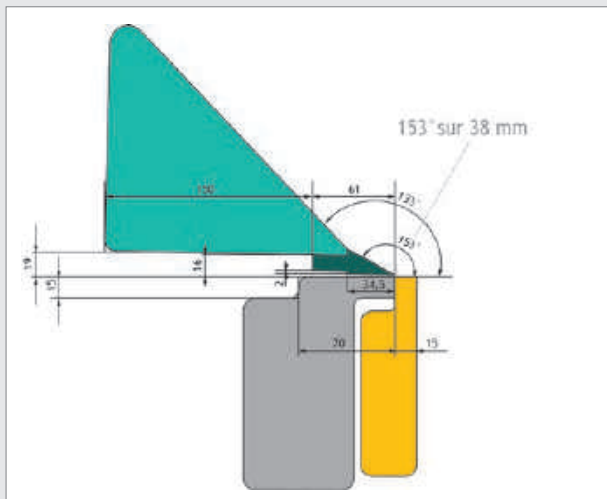

Butée angulaire graduée



Réglage rapide de l'ouverture de la pince

Caractéristiques	PCX1020	PCX2040A	PCX2540A	PCX3080A
Longueur utile de pliage (mm)	1 020	2 040	2 540	3 080
Capacité Inox / aluminium 1050-H44 (mm)	0,7 / 1,5	0,6 / 1,0	0,6 / 1,0	0,6 / 1,0
Capacité zinc / acier S235JR (mm)	1,5 / 1,2	1,0 / 0,7	1,0 / 0,7	1,0 / 0,7
Ouverture de pince (mm)	70	70	70	80
Dimensions (mm)	1266 x 1022 x 660	2 260 x 1 040 x 600	3 100 x 1 060 x 600	3 650 x 1 060 x 650
Poids brut (kg)	104	160	240	350

largeur de pli mini = 15 fois l'épaisseur

Équipements complémentaires optionnels

- Ensemble de 4 roues pour Plieuses PCX1020, PCX2040A et PCX2540A : Réf. PCXR2040 (1)
Ensemble de 4 roues pour Plieuse PCX3080A : PCXR3040 (2)
- Pédale de serrage pour Plieuses PCX1020 : Réf. PCXP1020 (3)
Pédale de serrage pour Plieuses PCX2040A et PCX2540A : Réf. PCXP2040A (4)
Pédale de serrage pour Plieuse PCX3080A : PCXP3040 (5)
- Autres options et détails pages 16 à 18

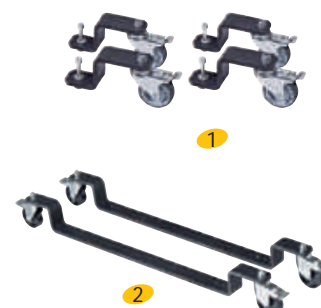

Plieuses d'atelier manuelles

Gamme PZX

Plieuses PZX disponibles en 2 m et 2,5 m

Polyvalente, précise et performante, la plieuse PZX est particulièrement adaptée pour le façonnage en petites séries des pièces de zinc ou d'acier, pour les chantiers de couverture ou de façade.

Par la robustesse de sa conception, son excellente qualité de pliage et son confort d'utilisation au quotidien, la PZX est la référence en terme d'équipement d'atelier.

Cette machine est la première plieuse manuelle à tablier développée en relation avec un ergonomiste : le dégagement central du tablier permet un positionnement optimal de l'opérateur pour limiter l'effort à fournir lors du pliage.

Ses nombreuses possibilités de réglages et ses équipements complémentaires, apportant productivité et polyvalence d'utilisation, en font la plieuse d'atelier par excellence !

PZX2040 et PZX2540



Réf. PZX2040 présentée avec options

Équipements standards

- Tablier ergonomique avec règle étroite 12 mm pour réaliser des contreplis rapprochés (1)
- Règle de pince interchangeable 27° (2)
- Assistance au pliage par vérin garantissant fiabilité et rapidité de travail
- Secteur de repérage angulaire gradué (3)
- Butée angulaire graduée (4)
- Pédale de serrage (5)/ desserrage (6)
- Pupitre et support d'outils (7) (montage à gauche ou à droite)
- Levier de manoeuvre de la pince coté droit de la machine (8)

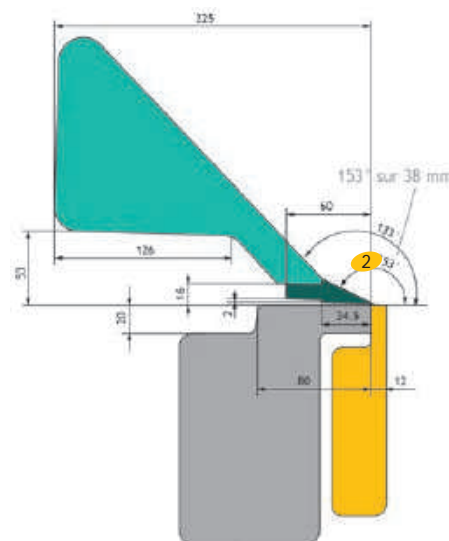

Caractéristiques	PZX2040	PZX2540
Longueur utile de pliage (mm)	2 040	2 540
Capacité zinc/acier S235JR (mm)	1,2 / 1,0	1,2 / 1,0
Ouverture de pince (mm)	100	100
Dimensions (mm)	2 420 x 690 x 1 520	2 920 x 690 x 1 520
Hauteur de la table (mm)	920	920
Poids brut (kg)	470	580

largeur de pli mini = 15 fois l'épaisseur

Équipements complémentaires optionnels voir pages 16 à 18



3 Secteur de repérage angulaire gradué



4 Butée angulaire graduée

Plieuses d'atelier manuelles avec assistance pneumatique

PVXPN

Plieuses PVXPN disponibles en 2 m et 3 m

Ce modèle possède à la fois tous les avantages des plieuses manuelles d'atelier de la gamme PVX (robustesse, rigidité de la machine, capacités de pliage, équipements...) et un dispositif d'assistance pneumatique sur le tablier.

Cet équipement supplémentaire permet une diminution significative de l'effort à fournir au pliage par l'opérateur et est particulièrement efficace pour le façonnage des pièces de grandes longueurs en fortes épaisseurs.

Elle offre une excellente alternative entre une plieuse manuelle à tablier classique et une plieuse électrique.

PVX2040PN et PVX3080PN



Réf. **PVX3080PN** présentée avec son système de coupe optionnel

Équipements standards

- Tablier ergonomique avec règle interchangeable étroite de 15 mm pour la réalisation de contreplis rapprochés (1)
- Règle de pince interchangeable à 27°
- Assistance pneumatique au pliage par vérins (2) avec commande par poignée (3)
- Rotation du tablier sur roulement à aiguilles
- Secteur de repérage gradué (4)
- Butée angulaire graduée permettant un arrêt précis du tablier pour la réalisation de plis en série (5)
- Réglage vertical du tablier permettant de modifier le rayon de pliage et faciliter le pli du rechassé - avec molettes graduées
- Dispositifs de bombage du tablier et de la table
- Réglage rapide de la hauteur d'ouverture de la pince
- Manoeuvre de la pince par double pédale de serrage / desserrage, pour le travail à 1 opérateur au centre de la machine (6)
- Leviers de manoeuvre de la pince des deux côtés de la machine permettant le travail à 2 opérateurs pour les grands formats (7)
- Pupitre et support d'outils (montage à gauche ou à droite) (8)

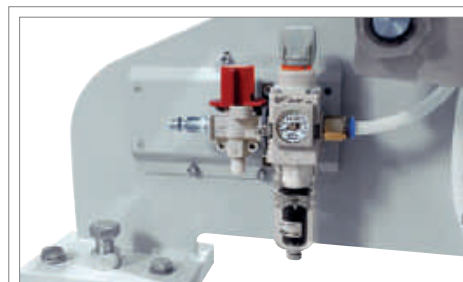

L'assistance pneumatique nécessite un branchement en air comprimé: débit minimum 200 litres/minute, 8 bars minimum (compresseur non fourni)

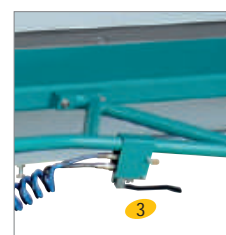
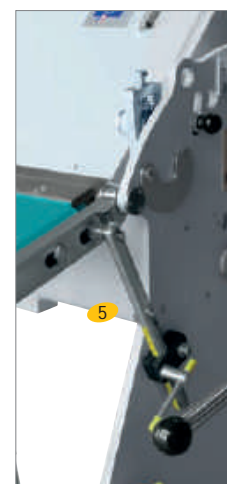
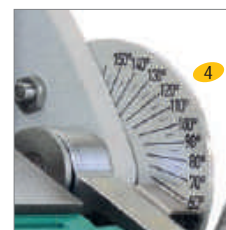

Caractéristiques	PVX2040PN	PVX3080PN
Longueur utile de pliage (mm)	2040	3080
Capacité zinc / acier S235JR (mm)*	1,5/1,2	1,2/1,0
Ouverture de pince (mm)	110	110
Dimensions (mm)	2 738 x 795 x 1 205	3 775 x 795 x 1 215
Poids brut (kg)	720	950

* Capacité avec règle standard de 15 mm

Équipements complémentaires optionnels

- Règle de tablier supplémentaire étroite 12 mm Réf. PVX-REG12-2040 / PVX-REG12-3080 (capacité - 30%)
- Règle de tablier supplémentaire large 20 mm Réf. PVX-REG20-2040 / PVX-REG20-3080 (capacité + 20%)
- Autres options : Voir pages 16 à 18

Plieuses d'atelier semi-électrique avec assistance pneumatique

PVXPEPN

Plieuses PVXPEPN disponibles en 2 m et 3 m

Les plieuses PVXPEPN avec serrage-desserrage électrique de la pince et assistance pneumatique au pliage apportent plus de confort, d'ergonomie et de vitesse de travail à l'opérateur.

PVX2040PEPN PVX3080PEPN

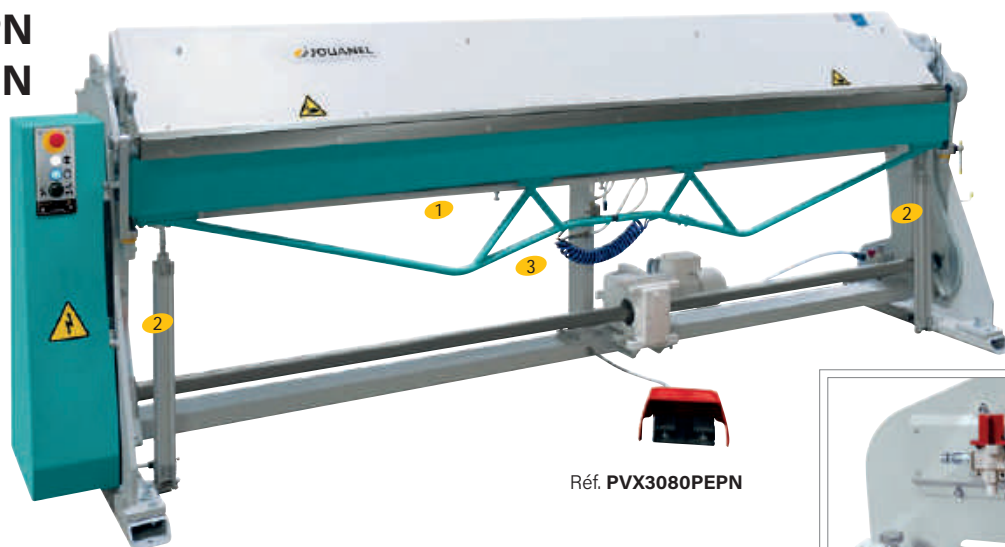

Réf. PVX3080PEPN



L'assistance pneumatique nécessite un branchement en air comprimé: débit minimum 200 litres/minute, 8 bars minimum (compresseur non fourni)

Avantages

- Desserrage automatique de la pince en fin de pliage sans intervention sur la pédale
- Dispositif d'assistance pneumatique sur le tablier
- Commande au pied déplaçable, plus pratique pour le serrage des tôles de grand format
- L'écrasement des plis est rapide et sans effort avec la pince de serrage motorisée
- Hauteur de relevage de pince réglable par l'opérateur
- Dispositif de sécurité anti-écrasement

Équipements standards

- Tablier ergonomique avec règle interchangeable étroite de 15 mm pour la réalisation de contreplis rapprochés (1)
- Règle de pince interchangeable à 27°
- Assistance pneumatique au pliage par vérins (2) avec commande par poignée (3)
- Rotation du tablier sur roulement à aiguilles
- Secteur de repérage gradué (4)
- Butée angulaire graduée permettant un arrêt précis du tablier pour la réalisation de plis en série (5)
- Réglage vertical du tablier permettant de modifier le rayon de pliage et faciliter le pli du rechassé - avec molettes graduées (6)
- Réglage rapide de la hauteur d'ouverture de la pince
- Manoeuvre de la pince par double pédale de serrage / desserrage, pour le travail à 1 opérateur au centre de la machine (7)
- Dispositifs de bombage du tablier et de la table (8)
- Pupitre et support d'outils (montage à gauche ou à droite)

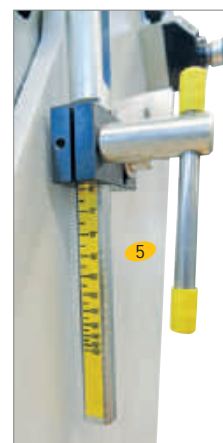
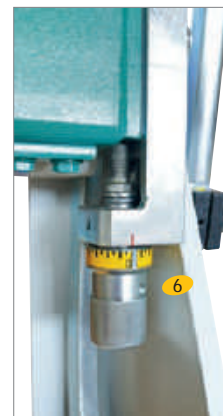
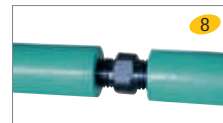
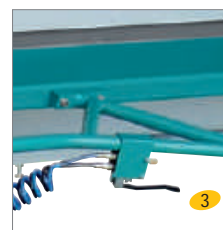
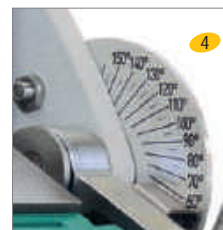

Caractéristiques	PVX2040PEPN	PVX3080PEPN
Longueur utile de pliage (mm)	2040	3080
Capacité zinc / acier S235JR (mm)*	1,5/1,2	1,2/1,0
Ouverture de pince (mm)	110	110
Alimentation électrique (V)**	220 V mono	220 V mono
Puissance (kW)	0,25	0,25
Dimensions (mm)	2 600 x 795 x 1 215	3 600 x 795 x 1 215
Poids brut (kg)	706	936

* Capacité avec règle standard de 15 mm ** Choix de la tension à indiquer à la commande

Équipements complémentaires optionnels

- Règle de tablier supplémentaire étroite 12 mm Réf. PVX-REG12-2040 / PVX-REG12-3080 (capacité - 30%)
- Règle de tablier supplémentaire large 20 mm Réf. PVX-REG20-2040 / PVX-REG20-3080 (capacité + 20%)
- Autres options : voir pages 16 à 18

Plieuses d'atelier semi-électriques

Gamme PVXPE

Les plieuses PVXPE avec pince électrique ont les mêmes capacités de pliage que les plieuses PVX manuelles. Le serrage électrique de la pince apporte plus de confort, d'ergonomie et de vitesse de travail à l'opérateur

- Desserrage automatique de la pince en fin de pliage sans intervention sur la pédale
- Commande au pied déplaçable, plus pratique pour le serrage des tôles de grand format
- L'écrasement des plis est rapide et sans effort avec la pince de serrage motorisée
- Hauteur de relevage de pince réglable par l'opérateur
- Dispositif de sécurité anti-écrasement

PVX2040PE et PVX3080PE



Réf. PVX3080PE

Équipements standards

- Tablier ergonomique avec règle interchangeable étroite 15 mm pour réaliser des contreplis rapprochés (1)
- Règle de pince interchangeable 27° (2)
- Assistance au pliage par vérin garantissant fiabilité et rapidité de travail, rotation du tablier sur roulement à aiguilles
- Butée angulaire graduée (3)
- Secteur de repérage angulaire gradué (4)
- Manoeuvre de la pince par pédale de serrage (5)
- Desserrage automatique de la pince en fin de pliage
- Commande manuelle de desserrage (6)
- Réglage vertical du tablier aisé grâce aux molettes graduées, permet le réglage du rayon et facilite le pli du rechassé
- Pupitre et support d'outils (7)
- Axes de tablier montés sur roulements



3 Butée angulaire graduée



4 Secteur de repérage angulaire gradué

Caractéristiques	PVX2040PE	PVX3080PE
Longueur utile de pliage (mm)	2040	3080
Capacité zinc / acier S235JR (mm)*	1,5/1,2	1,2/1,0
Ouverture de pince (mm)	110	110
Alimentation électrique (V)**	220 V mono	220 V mono
Puissance (kW)	0,25	0,25
Dimensions (mm)	2 600 x 795 x 1 215	3 600 x 795 x 1 215
Poids brut (kg)	706	936

* Capacité avec règle standard de 15 mm

** Choix de la tension à indiquer à la commande

Équipements complémentaires optionnels

- Règle de tablier supplémentaire étroite 12 mm
Réf. PVX-REG12-2040 et PVX-REG12-3080 (capacité - 30%)
- Règle de tablier supplémentaire large 20 mm
Réf. PVX-REG20-2040 et PVX-REG20-3080 (capacité + 20%)
- Autres options : voir pages 16 à 18

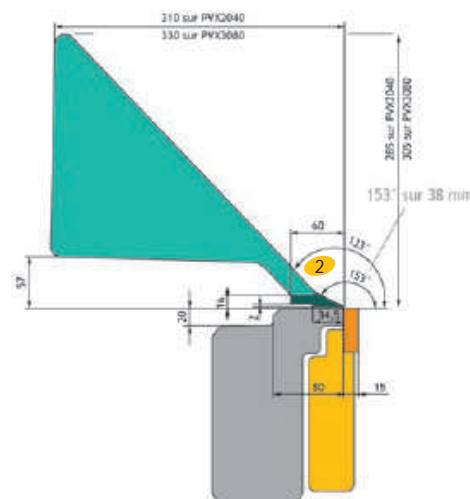

Plieuses d'atelier manuelles à segments

Gamme PVXT

PVX2040T et PVX3080T

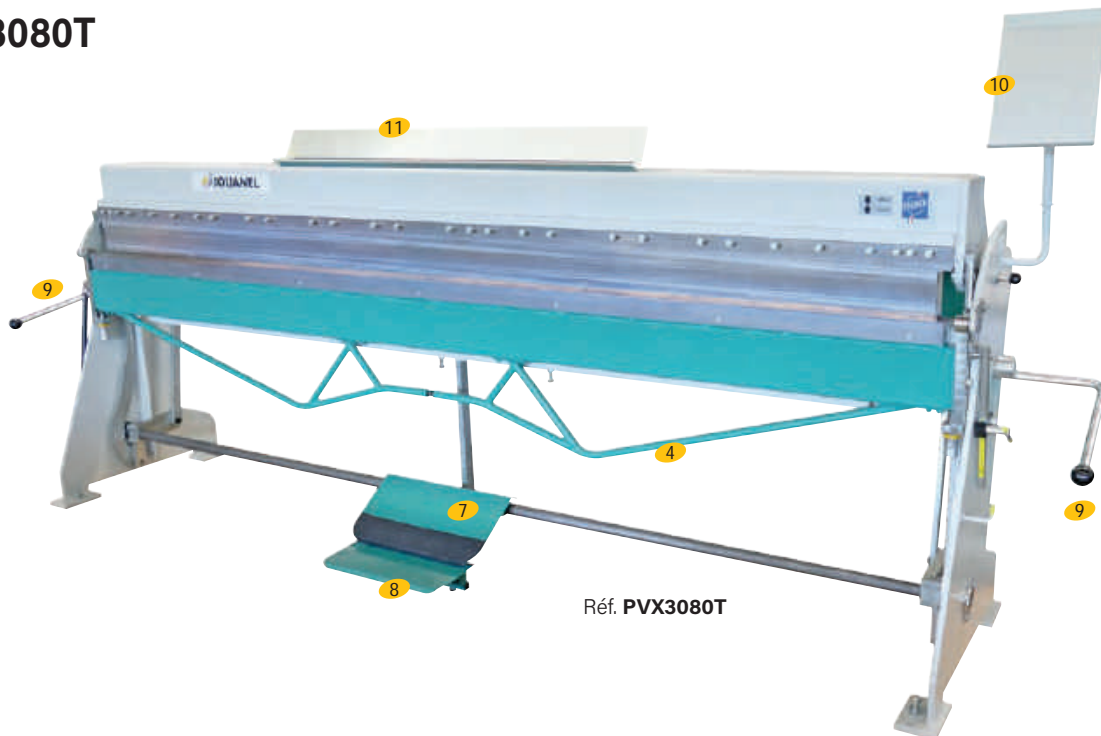
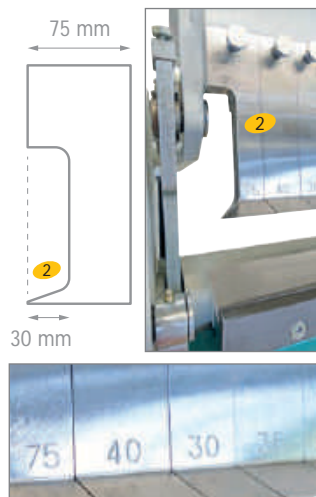

Réf. PVX3080T

Équipements standards

- Démontage rapide des segments par tirette (1)
- Pince à segments gravés (largeur des segments)
- Bigorne gauche (2) et droite (30 mm)
- Règle de pince interchangeable à 20° à segments (3)
- Verrouillage automatique de la pince
- Tablier ergonomique avec règle interchangeable étroite 15 mm (4) pour réaliser des contreplis rapprochés
- Assistance au pliage par vérin garantissant fiabilité et rapidité de travail, rotation du tablier sur roulement à aiguilles
- Butée angulaire graduée (5)
- Secteur de repérage angulaire gradué (6)
- Manœuvre de la pince par pédale de serrage (7) / desserrage (8) et par levier des deux côtés de la machine (9)
- Réglage vertical du tablier aisé grâce aux molettes graduées, permet le réglage du rayon et facilite le pli du rechassé
- Pupitre et support d'outils (10)
- Support à segments (11)
- Axes de tablier montés sur roulements

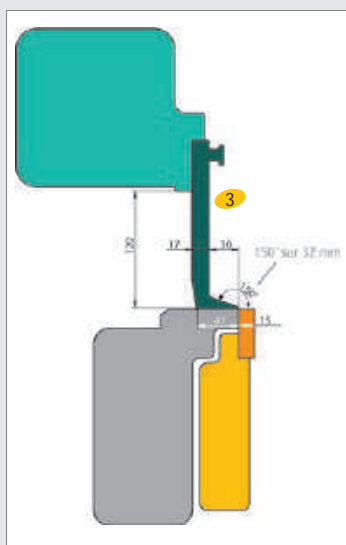

1 Démontage rapide des segments par tirette

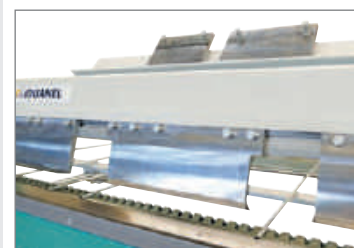

Caractéristiques	PVX2040T	PVX3080T
Longueur utile de pliage (mm)	2040	3080
Capacité zinc / acier S235JR (mm)*	1,2 / 1	1 / 0,8
Angle de pliage maxi	160°	160°
Ouverture de pince (mm)	95	95
Hauteur utile des segments (mm)	120	120
Dimensions (mm)	2710 L x 800 l x 1400 H	3750 L x 800 l x 1400 H
Poids brut (kg)	670	915
Largeur des segments (mm)	25, 30, 35, 50, 75, 75, 100, 150, 200, 200, 200, 300, 300, 300	25, 30, 35, 40, 50, 75, 75, 100, 100, 150, 150, 200, 200, 200, 250, 250, 250, 300, 300, 300

* Capacité avec règle standard de 15 mm

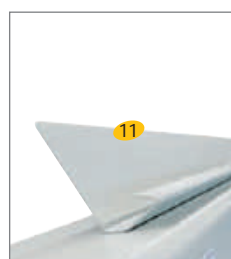

5 Butée angulaire graduée

6 Secteur de repérage angulaire gradué

Équipements complémentaires optionnels

- Règle de tablier supplémentaire étroite 12 mm Réf. PVX-REG12-2040 / PVX-REG12-3080 (capacité - 30%)
- Règle de tablier supplémentaire large 20 mm Réf. PVX-REG20-2040 / PVX-REG20-3080 (capacité + 20%)
- Autres options : voir pages 16 à 18

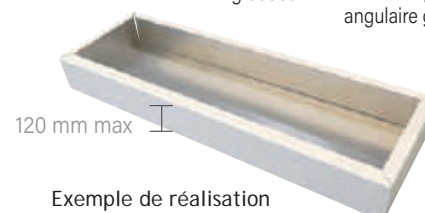

Exemple de réalisation

Plieuses d'atelier semi-électriques à segments

Gamme PVXTPE

Les plieuses à segments PVXTPE avec pince électrique ont les mêmes capacités de pliage que les plieuses PVXT manuelles. Le serrage électrique de la pince apporte plus de confort, d'ergonomie et de vitesse de travail à l'opérateur

- Desserrage automatique de la pince en fin de pliage sans intervention sur la pédale
- Commande au pied déplaçable, plus pratique pour le serrage des tôles de grand format
- L'écrasement des plis est rapide et sans effort avec la pince de serrage motorisée
- Hauteur de relevage de pince réglable par l'opérateur
- Dispositif de sécurité anti-écrasement

PVX2040TPE et PVX3080TPE



Réf. **PVX3080TPE**
présentée avec options



Équipements standards

- Démontage rapide des segments par tirette (1)
- Pince à segments gravés (largeur des segments)
- Bigorne gauche (2) et droite (30 mm)
- Règle de pince interchangeable à 20° à segments (3)
- Verrouillage automatique de la pince
- Tablier ergonomique (4) avec règle interchangeable étroite 15 mm pour réaliser des contreplis rapprochés
- Assistance au pliage par vérin garantissant fiabilité et rapidité de travail, rotation du tablier sur roulement à aiguilles
- Butée angulaire graduée (5)
- Secteur de repérage angulaire gradué (6)
- Manoeuvre de la pince par pédale de serrage (7)
- Desserrage automatique de la pince en fin de pliage
- Commande manuelle de desserrage (8)
- Réglage vertical du tablier aisé grâce aux molettes graduées, permet le réglage du rayon et facilite le pli du rechassé
- Pupitre et support d'outils (10)
- Support à segments (11)
- Axes de tablier montés sur roulements

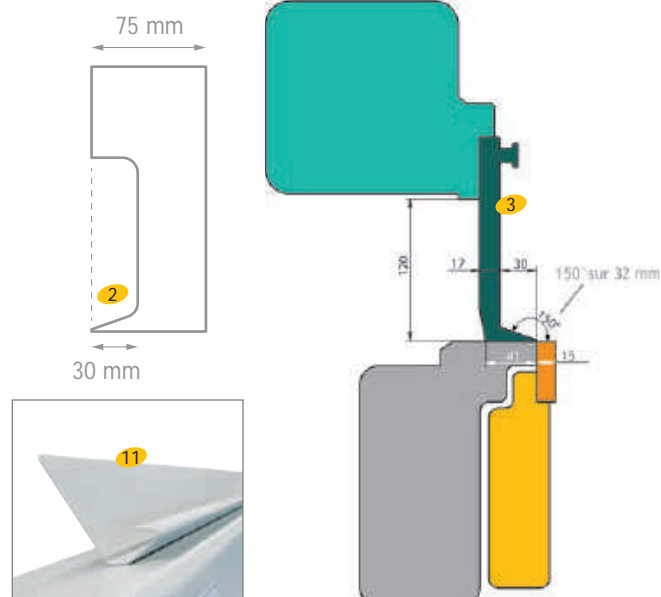

Plieuses d'atelier semi-électriques à segments

Gamme PVXTPE

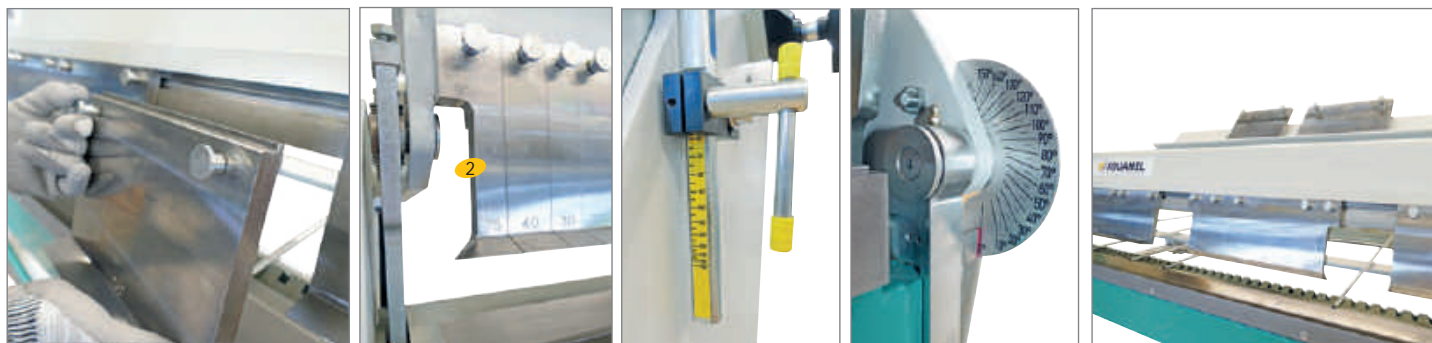

1 Démontage rapide des segments par tirette

2 Bigorne à gauche et à droite

5 Butée angulaire graduée

6 Secteur de repérage angulaire gradué

Caractéristiques	PVX2040TPE	PVX3080TPE
Longueur utile de pliage (mm)	2040	3080
Capacité zinc / acier S235JR (mm)*	1,2 / 1	1 / 0,8
Angle de pliage maxi	160°	160°
Ouverture de pince (mm)	95	95
Hauteur utile des segments (mm)	120	120
Dimensions (mm)	2 600 L x 800 l x 1400 H	3 600 L x 800 l x 1400 H
Poids brut (kg)	855	1130
Alimentation électrique (V)**	220 V mono	220 V mono
Puissance (kW)	0,25	0,25
Largeur des segments (mm)	25, 30, 35, 50, 75, 75, 100, 150, 200, 200, 200, 300, 300, 300	25, 30, 35, 40, 50, 75, 75, 100, 100, 150, 150, 200, 200, 200, 250, 250, 250, 300, 300, 300

* Capacité avec règle standard de 15 mm / ** Choix de la tension à indiquer à la commande

Options

- Règle de tablier supplémentaire étroite 12 mm Réf. PVX-REG12-2040 / PVX-REG12-3080 (capacité - 30%)
- Règle de tablier supplémentaire large 20 mm Réf. PVX-REG20-2040 / PVX-REG20-3080 (capacité + 20%)
- Autres options : Voir pages 15 à 17

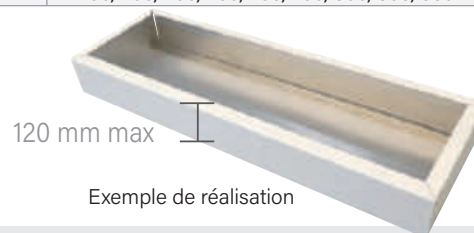

Plieuse d'atelier manuelle et à pince électrique

PBS

Plieuse manuelle PBS disponible en 2 m

Existe en version semi-électrique

PBS

la fiabilité sous toutes ses formes

Existe en standard en version manuelle.
Pour serrage électrique : nous consulter.

- Tablier muni d'une règle étroite de 15 mm interchangeable et d'une règle large de 25 mm, afin d'augmenter la capacité de pliage (voir tableau tablier large)
- Butée angulaire réglable et graduée de 0 à 160° permettant d'effectuer des plis précis et identiques
- Règle de pince interchangeable pour le montage de règles spéciales.
- Relevage de pince par pédale permettant de garder les mains libres.
- Serrage rapide de la pince par excentrique
- Réglage horizontal du tablier pour le rayon de pliage
- Dégagement latéral autorisant le passage d'un bord de tôle relevé de 50 mm ou d'un ourlet de Ø 18 mm vers le haut et de 20 mm vers le bas.

Accessoire à boudiner démultiplié Ø14, 16, 18

(préciser le Ø à la commande)
Réf ABH14-16-2040BS / ABH18-2040BS

Autres équipements complémentaires

optionnels : voir pages 16 à 18



Réf. PBS2040-15 présentée avec options

Caractéristiques	PBS2040-15	
Longueur utile (mm)	2 040	
Capacité (mm)	Règle large de 40 mm	Règle étroite de 15 mm
Acier S235JR	1,5	1,0
Aluminium 1050-H44 / Zinc / Cuivre	2,0	1,2
Inox	0,8	0,5
Galva	1,2	0,8
Ouverture de pince (mm)	80	
Dimensions (mm)	2 700 x 1 000 x 1 450	
Poids brut (kg)	680	

Largeur de pli minimum : 15 fois l'épaisseur

Équipements complémentaires

PCA, PCX, PZX, PVX, PBS

BUTÉES ARRIÈRES

Butée arrière à glissière type GAS (1)

- Pour plieuses PBS, 2 bras de butée réglables de 25 à 500 mm, Réf. PBS-GAS

Butée arrière à glissière type X (2)

- Pour plieuse Réf. PCA2040, 2 bras de butée réglables de 55 à 510 mm, Réf. PCAB2040
- Pour plieuse Réf. PCA2040, bras de butée supplémentaire course de 55 à 510 mm, Réf. PCABS2
- Pour plieuse Réf. PCX1020, 2 bras de butée réglables de 40 à 510 mm, Réf. PCXB1020
- Pour plieuse Réf. PCX1020T, 2 bras de butée réglables de 40 à 510 mm, Réf. PCXB1020T
4 doigts de butée réglables et escamotables (6)
- Pour plieuses Réf. PCX2040A et PZX2040, 2 bras de butée réglables de 40 à 510 mm, Réf. PCXB2040
- Pour plieuses Réf. PCX2540A et PZX2540, 2 bras de butée réglables de 40 à 510 mm, Réf. PCXB2540
- Pour plieuses Réf. PCX1020, PCX2040A, PCX2540A et PZX2040, PZX2540, bras de butée supplémentaire course de 40 mm à 510 mm, Réf. PCXBS2-2.5
- Pour plieuse Réf. PCX3080A, 2 bras de butée réglables de 65 à 530 mm, Réf. PCXB3040
- Pour plieuse Réf. PCX3080A, bras de butée supplémentaire course de 65 à 530 mm, Réf. PCXBS3
- Pour plieuses Réf. PVX2040, Réf. PVX2040PN, Réf. PVX2040T, Réf. PVX2040PE, Réf. PVX2040PEPN, Réf. PVX2040TPE, 2 bras de butée réglables de 60 à 750 mm, Réf. PVXB2040
2 bras de butée réglables de 65 à 500 mm, Réf. PVXB2040-500
- Pour plieuses Réf. PVX3080, Réf. PVX3080PN, Réf. PVX3080T, Réf. PVX3080PE, Réf. PVX3080PEPN, Réf. PVX3080TPE, 2 bras de butée réglables de 60 à 750 mm, Réf. PVXB3080
2 bras de butée réglables de 65 à 500 mm, Réf. PVXB3080-500
- Pour plieuses Réf. PVX2040, Réf. PVX2040T, Réf. PVX2040PE, Réf. PVX2040PEPN, Réf. PVX2040TPE, Réf. PVX3080, Réf. PVX3080T, Réf. PVX3080PE, Réf. PVX3080PEPN, Réf. PVX3080TPE, bras de butée supplémentaire course 750 mm, Réf. PVXBS-C750

Butée arrière à crémaillère type GAC, équipée d'un compteur digital (3)

- Pour plieuses Réf. PBS2040 réglable de 25 à 500 mm, Réf. GAC-PZA-PBS-PZS

Butée arrière à courroie (4)

Butée équipée de 4 doigts repositionnables sur la longueur, réglage de la butée par compteur digital (5), commande latérale

- Pour plieuses Réf. PVX2040, Réf. PVX2040PN, Réf. PVX2040T, Réf. PVX2040PE, Réf. PVX2040PEPN, Réf. PVX2040TPE, butée réglable de 5 à 750 mm, Réf. PVXBC2040

Pour plieuses Réf. PVX3080, Réf. PVX3080PN, Réf. PVX3080T, Réf. PVX3080PE, Réf. PVX3080PEPN, Réf. PVX3080TPE, butée réglable de 5 à 750 mm, Réf. PVXBC3080

- Pour plieuse Réf. PZX2040, butée réglable de 5 à 750 mm, Réf. PZXBC2040



Équipements complémentaires

ÉTABLI ET TABLES ARRIÈRES

Établi de zingueur adaptable sur plieuse (6)

Longueur 2 090 x 1 500 mm
Table avec réglets incrustés pour le traçage de la feuille
3 niveaux de stockage et 4 casiers de rangement

- Pour plieuse Réf. PBS2040, Réf. **ETB2040**

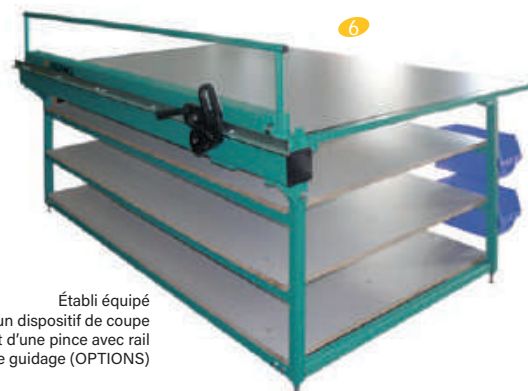

Établi équipé d'un dispositif de coupe et d'une pince avec rail de guidage (OPTIONS)

Table arrière pour plieuse (7)

Table équipée d'une règle sur toute la longueur
Butée arrière à glissière orientable intégrée

- Longueur 2 000 mm x 1 280 mm
- Pour plieuse Réf. PCX2040A, Réf. **ETBX2040C** course de butée 45 à 1000 mm
- Pour plieuse Réf. PZX2040, Réf. **ETBX2040** course de butée 60 à 1000 mm
- Pour plieuses Réf. PVX2040, Réf. PVX2040PN Réf. PVX2040T, Réf. PVX2040PE, Réf. PVX2040PEPN, Réf. PVX2040TPE, Réf. **ETBX2040V** course de butée 60 à 1000 mm
- Longueur 2 500 mm x 1 280 mm
- Pour plieuse Réf. PCX2540A, Réf. **ETBX2540C** course de butée 45 à 1000 mm
- Pour plieuse Réf. PZX2540, Réf. **ETBX2540** course de butée 60 à 1000 mm



ACCESSOIRES À BOUDINER

Accessoire à boudiner démultiplié aluminium, 3 diamètres: Ø 14, 16, 18, mm, type ABAL (8)

(préciser le Ø à la commande)

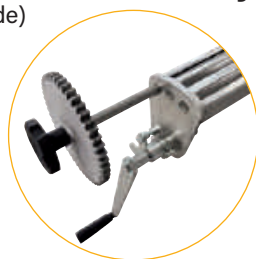

- Pour plieuses Réf. PCX1020 Réf. **ABAL1020**
- Pour plieuses Réf. PCX2040A et PZX2040 Réf. **ABAL2040**
- Pour plieuses Réf. PCX2540A et PZX2540 Réf. **ABAL2540**
- Pour plieuse Réf. PCX3080A Réf. **ABAL3080**
- Pour plieuses Réf. PVX2040, Réf. PVX2040PN, Réf. PVX2040T, Réf. PVX2040PE, Réf. PVX2040PEPN, Réf. PVX2040TPE : Réf. **ABAL2040V**
- Pour plieuses Réf. PVX3080, Réf. PVX3080PN, Réf. PVX3080T, Réf. PVX3080PE, Réf. PVX3080PEPN, Réf. PVX3080TPE : Réf. **ABAL3080V**
- Pour plieuse Réf. PCA2040 Réf. **ABAL2040**

Capacité Accessoire à boudiner démultiplié * (mm)	ABAL			
	1020	2040	2540	3080
Ø 14	0,80	0,65	-	-
Ø 16	1,00	0,80	0,65	0,55
Ø 18	1,00	0,80	0,80	0,70

* Capacité en mm zinc ou cuivre

Équipements complémentaires

PCA, PCX, PZX, PVX, PBS

ACCESSOIRES DE COUPE

Rail de guidage RCX, RGS, RCA, RZX et RVX (9)

(pour couteau à molettes CCMA)

- Pour plieuse Réf. PCX1020, Réf. RCX1020MA
- Pour plieuse Réf. PCX2040A, Réf. RCX2040MA
- Pour plieuse Réf. PCX2540A, Réf. RCX2540MA
- Pour plieuse Réf. PCX3080A, Réf. RCX3080MA
- Pour plieuse Réf. PBS2040, Réf. RGS2040A
- Pour plieuse Réf. PCA2040, Réf. RCA2040MA
- Pour plieuse Réf. PZX2040 et Réf. PZX2540, Réf. RZX2040MA et RZX2540MA
- Pour plieuse Réf. PVX2040, Réf. PVX2040PN, et Réf. PVX2040PE, Réf. PVX2040PEPN, Réf. RVX2040MA
- Pour plieuse Réf. PVX3080, Réf. PVX3080PN et Réf. PVX3080PE, Réf. PVX3080PEPN, Réf. RVX3080MA

9

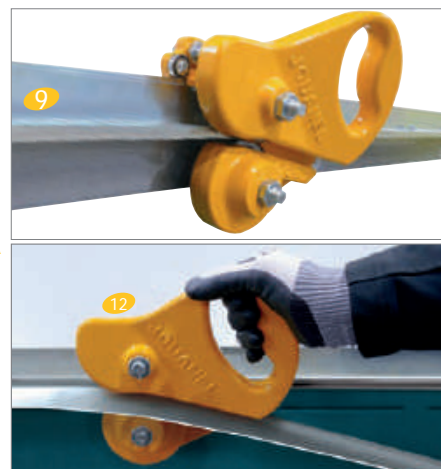

Couteau à molettes CCMA (12) (prévoir un rail de guidage)

- Corps en aluminium maniable et robuste
- Molettes en acier traité pour une meilleure longévité
- Guidage sur rail garantissant la précision de coupe
- Capacité zinc : 0,8 mm - acier : 0,7 mm Aluminium 1050-H44 : 0,8 mm

12

DIVERS

Outil pour fermer les pinces à 180° OFP-180

pour un pliage régulier sur toute la longueur

- A partir d'un pli à 135° permet l'écrasement à 180°
- Jeux de 4 galets
- Dernier galet réglable pour un ajustement parfait suivant l'épaisseur et la matière
- Capacité de pliage 0,8 mm Acier



135° → 180°



Vidéo disponible sur la chaîne "JOUANEL Industrie"



Plieuses à segments manuelles

Gamme PCXT

PCX1020T

Équipements standards

- Tablier étroit 12 mm
- 12 segments gravés par largeurs, démontables par tirette, dont 2 bigornes
- Vérin facilitant l'ouverture de la pince
- Réglage rapide de l'ouverture de pince
- Réglage du bombage du tablier
- Molette de réglage vertical du tablier (permet de réglage du rayon de pliage)
- Butée angulaire graduée pour réalisation de plis en série
- Secteur de repérage angulaire pour les plis à la volée
- Serrage rapide de la pince par excentrique
- Levier de manoeuvre latéral de la pince, à droite
- Pieds démontables



Caractéristiques	PCX1020
Longueur utile de pliage (mm)	1 020
Capacité Inox / aluminium 1050-H44 (mm)	0,7 / 1,5
Capacité zinc / acier S235JR (mm)	1,5 / 1,2
Ouverture de pince (mm)	80° (devant de segment) 65° (arrière de segment)
Dimensions (mm)	1270 x 660 x 1110
Poids brut (kg)	116

largeur de pli mini = 15 fois l'épaisseur

Division des segments - modèle PCX1020T

Nb de segments : 12

Largeur (mm)	25	30	35	40	45	50	75*	100	200	270
Quantité	1	1	1	1	1	1	3	1	1	1

* Pour la largeur 75 mm : 1 segment droit, 1 bigorne à gauche et 1 bigorne à droite



Réf. PCX1020T présentée avec option pédale de serrage PCXP1020



Optionnel: Ensemble de 2 bras de butées arrière à glissière, équipés de 4 doigts de butées réglables et escamotables.



Plieuses à segments manuelles

Gamme HS23, HS33

Plieuses disponibles en 1 m et 1,25 m

Vers le haut ou vers le bas, pliez sur les 4 cotés !

Cette plieuse à segments puissante et maniable est spécialement conçue pour les travaux de pliage exigeant la réalisation de formes complexes. Les multiples possibilités de positionnement des segments supérieurs et inférieurs permettront de fabriquer, en toute liberté, des formes fermées de type boîtes, couvercles, coffrets ou cassettes.

HS23, HS33

Pince, table et tablier à segments

Équipements standards

- Pince, table et tablier à segments (1)
- Pince à segments gravés (largeur des segments)
- Serrage rapide de la pince par pédale permettant de garder les mains libres pour le positionnement et l'alignement de la pièce à plier (2)
- Verrouillage automatique de la pince (3)
- Bigornes gauche (4) et droite
- Tablier réglable en hauteur pour modifier le rayon de pliage en fonction de l'épaisseur et la matière utilisée (5)
- Réglage de la hauteur et de la pression de serrage (6)
- Réglage de butée angulaire pour la réalisation de plis en série
- Segments en acier trempé
- Deux poignées de manoeuvre du tablier
- Clé d'extraction de segments fournie



Réf. HS23

 **YouTube** Vidéo disponible sur la chaîne "JOUANEL Industrie"

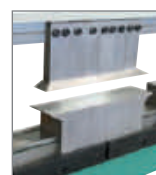
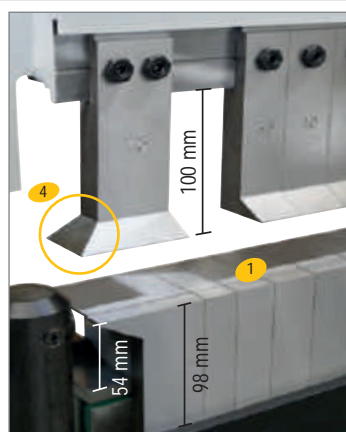

Exemples de réalisations avec les Réf. HS23 ou HS33

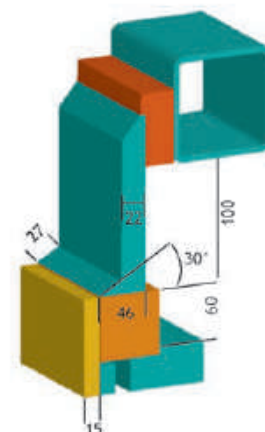
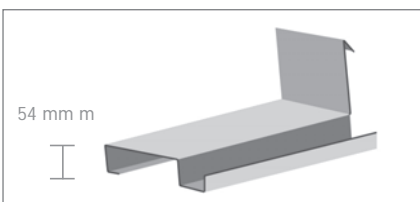
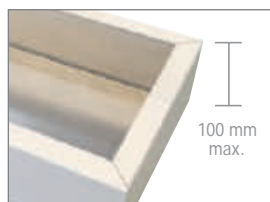

Caractéristiques	HS23	HS33
Longueur utile de pliage (mm)	1 020	1 270
Capacités Inox / Aluminium 1050-H44 (mm)	1,2 / 2,5	1 / 2
Capacité acier S235JR (mm)	2	1,5
Angle de pliage maxi	150°	150°
Ouverture de pince (mm)	50	50
Hauteur segments table (mm)	54	54
Hauteur segments tablier (mm)	98	98
Hauteur utile des segments (mm)	100	100
Dimensions (mm)	1 350 x 850	1 600 x 900
Poids brut (kg)	385	415

Division des segments - modèle HS23										
Nb de segments : 12										
Largeur (mm)	25	30	35	40	45	50	75*	100	200	270
Quantité	1	1	1	1	1	1	3	1	1	1

* Pour la largeur 75 mm : 1 segment droit, 1 bigorne à gauche et 1 bigorne à droite

Division des segments - modèle HS33											
Nb de segments : 13											
Largeur (mm)	25	30	35	40	45	50	75*	100	200	250	270
Quantité	1	1	1	1	1	1	3	1	1	1	1

* Pour la largeur 75 mm : 1 segment droit, 1 bigorne à gauche et 1 bigorne à droite

Équipement complémentaire optionnel : Ensemble de 2 bras de butées arrière à glissière

- Réf HS23B et Réf HS33B, course de 60 à 750 mm, pour plieuses HS23 et HS33. Les bras de butée permettent le positionnement de la feuille à la cote souhaitée et son soutien arrière. Chaque bras de butée dispose de 4 butées escamotables, réglables et utilisables indépendamment. Entraxe mini entre 2 doigts : 48 mm



Plieuses universelles électriques

Adaptées pour les fines ou fortes épaisseurs

Gamme PTL - PTS

Plieuses PTL disponibles en 2 m, 2,60 m et 3 m

PTL

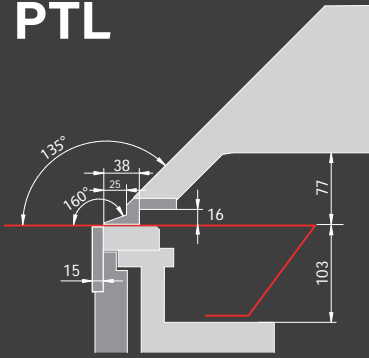

Rayon de règle de pince : 1,0 mm
Rayons de 2 et 3 mm également disponibles

PTL2100-18
PTL2600-15
PTL3100-12



Modèle PTL3100-12 sans CN

VIDÉOS
www.jouanel.com



Modèle PTL3100-12 avec CN standard SIEMPRO

Plieuses PTS disponibles en 2 m, 2,60 m, 3 m et 4 m

PTS

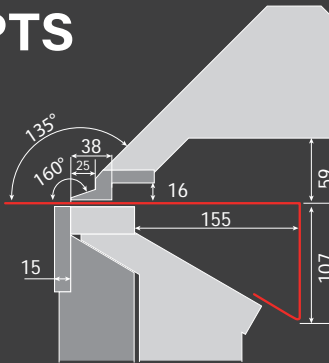

Rayon de règle de pince : 1,0 mm
Rayons de 2 et 3 mm également disponibles

PTS2100-20
PTS2600-18
PTS3100-15
PTS4100-10



VIDÉOS
www.jouanel.com

Modèle PTS3100-15 avec CN graphique dynamique

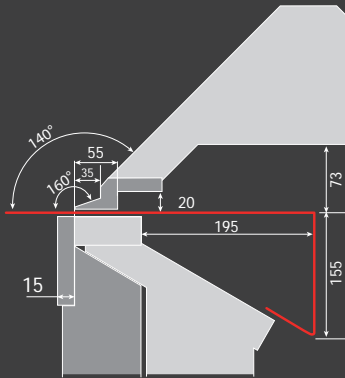

Rayon de règle de pince : 1,5 mm
Rayons de 2 et 3 mm également disponibles

PTS2100-40
PTS2600-35
PTS3100-30
PTS4100-20



Modèle PTS3100-30 avec CN graphique dynamique

OPTION TABLIER DÉPORTÉ INTÉRIEUR *

Une nouvelle géométrie de tablier pour toujours plus de possibilités de pliages !

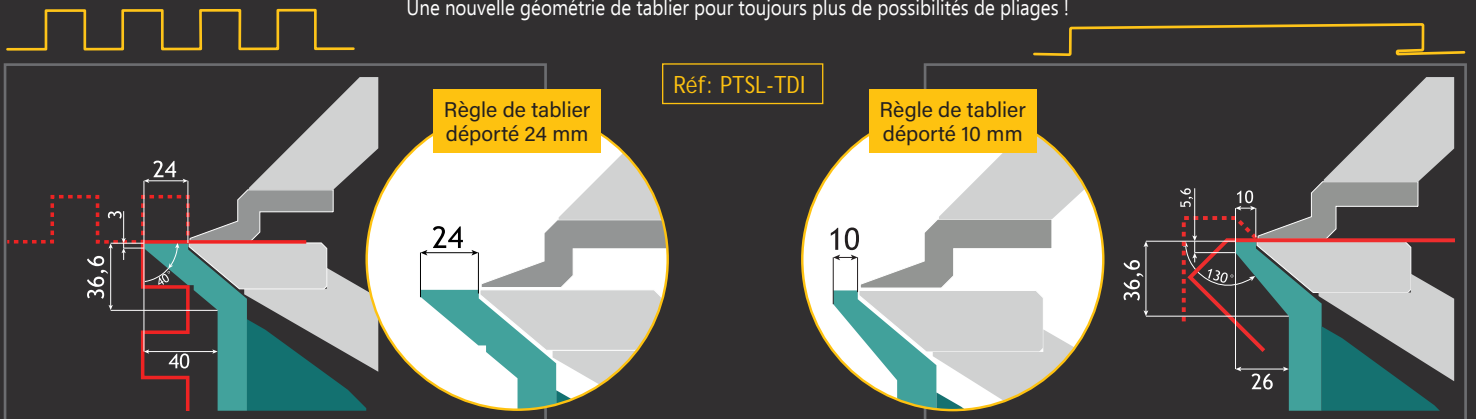

Pliages en créneaux / omégas

* Cette option est disponible sur les références PTS2100-20, PTS2600-18, PTS3100-15, PTS4100-10. Pour les références PTS2100-40, 2600-35, 3100-30, 4100-20, nous consulter.

Plieuses universelles électriques

Adaptées pour les fines ou fortes épaisseurs

Gamme PTL - PTS

La combinaison appropriée de la longueur de travail, de la capacité de pliage et du type de commande numérique vous indique la plieuse motorisée dont vous avez besoin.

Plieuses universelles électriques gamme PTL

Caractéristiques techniques			PTL2100-18	PTL2600-15	PTL3100-12	
Longueur utile de pliage (mm)			2100	2600	3100	
Capacités (mm)	Acier 400N/mm ²	Tablier	25 mm*	1.8	1.5	1.2
			15 mm*	1.2	1.0	0.8
	Aluminium 1050-H44	Tablier	25 mm*	2.5	2.0	1.75
			15 mm*	1.75	1.5	1.2
	Galva	Tablier	25 mm*	1.5	1.2	1.0
			15 mm*	1.0	0.8	0.65
	Inox 304L	Tablier	25 mm*	1.2	1.0	0.8
			15 mm*	0.8	0.65	0.5
Hauteur de table (mm)			835			
Angle de la règle de pince			20°			
Ouverture de pince (mm)			130			
Vitesse de pliage (°/s)			60			
Vitesse de serrage sans barrière de protection immatérielle (mm/s)			10			
Vitesse de serrage avec barrière de protection immatérielle (mm/s)			40			
Alimentation électrique **			400 V tri + neutre + terre			
Puissance totale en kW			1,5			
Dimensions sans butée arrière électrique (LxlxH) (mm)			2 970 x 620 x 1 190	3 470 x 620 x 1 190	3 970 x 620 x 1 190	
Poids brut (kg) sans butée arrière électrique			1400	1600	1800	

* Capacités de pliage à 90° / Largeur de pli mini = 15 fois l'épaisseur • ** Tension à préciser à la commande

Plieuses universelles électriques gamme PTS

Caractéristiques techniques			PTS2100-20	PTS2100-40	PTS2600-18	PTS2600-35	PTS3100-15	PTS3100-30	PTS4100-10	PTS4100-20	
Longueur utile de pliage (mm)			2100	2100	2600	2600	3100	3100	4100	4100	
Capacités (mm)	Acier 400N/mm ²	Tablier	25 mm*	2.0	4.0	1.8	3.5	1.5	3.0	1.0	2.0
			15 mm*	1.5	2.0	1.25	1.8	1.0	1.5	0.8	1.2
	Aluminium 1050-H44	Tablier	25 mm*	3.0	5.0	2.5	4.5	2.0	4.0	1.5	2.5
			15 mm*	2.0	3.0	1.8	2.75	1.5	2.5	1.0	1.8
	Galva	Tablier	25 mm*	1.6	3.2	1.4	2.8	1.2	2.4	0.8	1.6
			15 mm*	1.2	1.6	1.0	1.5	0.8	1.2	0.65	1.0
	Inox 304L	Tablier	25 mm*	1.3	2.7	1.2	2.3	1.0	2.0	0.7	1.3
			15 mm*	1.0	1.3	0.8	1.2	0.7	1.0	0.55	0.8
Hauteur de table (mm)			830								
Angle de la règle de pince			20°								
Ouverture de pince (mm)			130	240	130	240	130	240	130	240	
Vitesse de pliage (°/s)			60								
Vitesse de serrage sans barrière de protection immatérielle (mm/s)			10								
Vitesse de serrage avec barrière de protection immatérielle (mm/s)			40								
Alimentation électrique **			400 V tri + neutre + terre								
Puissance totale en kW			2.6	9	2.6	9	2.6	9	2.6	9	
Dimensions sans butée arrière électrique (LxlxH) (mm)			3 260 x 865 x 1 800	3 600 x 1 005 x 1 900	3 760 x 865 x 1 800	4 100 x 1 005 x 1 900	4 260 x 865 x 1 800	4 600 x 1 005 x 1 900	5 260 x 865 x 1 800	5 600 x 1 005 x 1 900	
Poids brut (kg) sans butée arrière électrique			1900	3300	2200	3500	2500	3800	2900	4600	

* Capacités de pliage à 90° / Largeur de pli mini = 15 fois l'épaisseur • ** Tension à préciser à la commande

Commandes numériques

Gamme PTL - PTS



CN STANDARD "SIEMPRO"

Une commande numérique simplifiée

- Écran couleur 15" tactile, orientable
- Possibilité de travail en mode manuel ou automatique après création rapide des programmes
- Choix du positionnement de la tôle avant pliage
- Choix du retournement et/ou de l'inversion du sens de pliage
- Création illimitée de programmes
- Duplication rapide des programmes
- Accès sécurisé par code, suivant les fonctions de l'opérateur (programmation, utilisation des programmes) ou sans code
- Comptage / décomptage du nombre de pièces en production
- Correction de l'angle de pliage, en mode manuel, en fonction de l'élasticité du métal (nature, épaisseur)
- Gestion de maintenance assurée par la commande numérique (rappel automatique des interventions périodiques, historique des interventions)
- Télémaintenance et mise à jour à distance via câble réseau ethernet (RJ45)
- CN multi-langues



VIDÉOS

www.jouanel.com

Menu



Mode Exécution

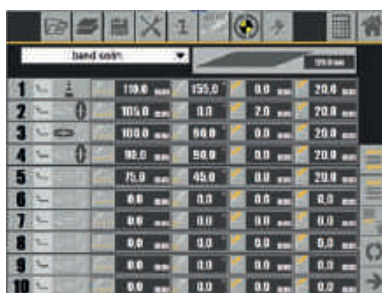

Mode programme

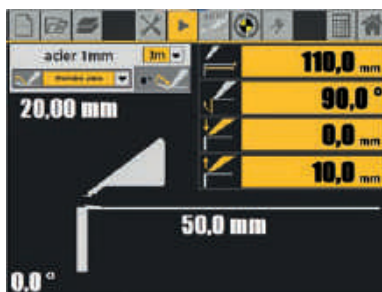

Mode manuel

OPTIONS SIEMPRO

- Butées arrières à commande électrique PTSL-BAE
A préciser à la commande

Butées AR électriques BAE	PTL 2100-18	PTL 2600-15	PTL 3100-12
3 Courses de butées arrières	10 à 750 mm / 10 à 1000 mm / 10 à 1500 mm		
Vitesse AV/AR	300 mm/s en avançant / 500 mm/s en reculant		
Nombre de doigts de butée AR	6	8	8
Entraxe mini entre 2 doigts (mm)	100 mm		

- Contrôle numérique du serrage de la pince et gestion de la position de la hauteur de la pince
Réf. PTSL-SIEMPRO-Z - A préciser à la commande
- Correcteur d'angle automatique, épaisseur maxi 1 mm, Réf. PTSL-CORANG-SIEMPRO - A préciser à la commande

PROFILS

Exemples de réalisation



Commandes numériques



CN GRAPHIQUE DYNAMIQUE

Une commande numérique graphique dynamique tactile très intuitive

- Écran tactile 17" orientable avec carter de protection mobile
- Code d'accès programmeur/maintenance/exécution
- Gestion automatique de la position de la pince (ouverture et fermeture)
- Vitesse variable du tablier
- Réglage de la vitesse de la butée arrière
- Analyse automatique de la faisabilité d'un profil, plusieurs séquences proposées
- Calcul de l'anticollision avec la pince
- Bibliothèque de profils de pièces
- Création automatique des programmes en fonction graphique
- Mode de programmation au choix, par tableau de valeurs ou graphique
- Création, duplication ou modification des programmes
- Croquage par serrage de la pince, 3 qualités au choix d'intervalle des génératrices
- Gestion automatique de l'inversion et du retournement des pièces
- Comptage et décomptage des pièces réalisées
- Possibilité de sauvegarde des programmes par port USB
- Télédagnostic et mise à jour à distance via câble réseau ethernet (RJ45)
- Application web EDGE
- CN multi-langues

VIDÉOS

www.jouanel.com

Analyse automatique de la faisabilité d'un profil, plusieurs séquences proposées



Gestion automatique de l'inversion et du retournement des pièces



Réalisation de formes courbes par croquage

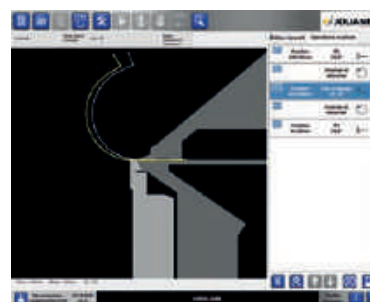

Application web EDGE

Avec juste une tablette ou un PC connecté !

Avec l'application web EDGE, vous pourrez à partir d'un PC ou d'une tablette, dessiner vos pièces à plier, vérifier leur faisabilité et les exporter directement sur la commande numérique graphique de votre plieuse. Jusqu'à 20 utilisateurs simultanés

- Plus d'erreur de transmission des pièces à plier
- Transmission des besoins à l'atelier de pliage en temps réel
- Analyse immédiate sur site de la faisabilité des profils
- Les profils peuvent ensuite être classés par chantiers, par clients...

OPTION GRAPH

- Correcteur d'angle automatique, épaisseur maxi 1 mm, Réf. PTSL-CORANG-GRAF
A préciser à la commande



Tableau comparatif des équipements

Gamme PTL - PTS

RÉFÉRENCES MACHINES	Gamme PTL			Gamme PTS							
	PTL 2100-18	PTL 2600-15	PTL 3100-12	PTS 2100-20	PTS 2100-40	PTS 2600-18	PTS 2600-35	PTS 3100-15	PTS 3100-30	PTS 4100-10	PTS 4100-20
Longueur de pliage (mm)	2 100	2 600	3 100	2 100	2 100	2 600	2 600	3 100	3 100	4 100	4 100
Commande numérique	Fonctionne avec ou sans CN			Fonctionne exclusivement avec une CN au choix (voir équipements optionnels)							
ÉQUIPEMENTS INCLUS											
2 règles de tablier interchangeables 15 et 25 mm	•	•	•	•	•	•	•	•	•	•	•
1 règle de pince 20° interchangeable	•	•	•	•	•	•	•	•	•	•	•
Dispositif de bombage du tablier	•	•	•	•	•	•	•	•	•	•	•
Réglage du rayon de pliage	•	•	•	•	•	•	•	•	•	•	•
Cycle automatique de pliage (productivité +25%)	•	•	•	•	•	•	•	•	•	•	•
Butée angulaire	•	•	•								
Commande de pince 2 opérateurs			•					•	•	•	•
Contrôle numérique du serrage (Axe Z)				•	•	•	•	•	•	•	•
ÉQUIPEMENTS OPTIONNELS A préciser à la commande											
Commande numérique standard SIEMPRO (sans butée arrière) - Voir P. 22	•	•	•	•	•	•	•	•	•	•	•
Commande numérique GRAPHIQUE DYNAMIQUE (sans butée arrière) Inclus : gestion axe Z, application EDGE - Voir P. 23	•	•	•	•	•	•	•	•	•	•	•
Butée arrière électrique 750 mm* (2)	•	•	•	•	•	•	•	•	•	•	•
Butée arrière électrique 1 000 mm* (2)	•	•	•	•	•	•	•	•	•	•	•
Butée arrière électrique 1 500 mm* (composée de 2 rangées de doigts)** (2)	•	•	•	•	•	•	•	•	•	•	•
Butée arrière manuelle à glissière de 750 mm*	•	•	•								
Contrôle numérique du serrage (Axe Z) (1)	•	•	•								
Correcteur d'angle (2) <small>option non disponible avec le tablier déporté PTSL-TDI</small>	•	•	•	•	•	•	•	•	•	•	•
Barrière de protection immatérielle avant (2) Norme CE barrières immatérielles : 2006/42/CE	•	•	•	•	•	•	•	•	•	•	•
Pupitre de commande orientable sur potence (2)	•	•	•	•	•	•	•	•	•	•	•
Règles de tablier 8, 10 ou 12 mm	•	•	•	•	•	•	•	•	•	•	•
Pliage conique (3) Réglage manuel pneumatique**			•	•	•	•	•	•	•	•	•
Pédale de commande sur rail au sol	•	•	•	•	•	•	•	•	•	•	•
Alimentation monophasé 230 V au lieu de 400 V triphasé	•	•	•	•		•		•		•	
Doigts de butées ensemble escamotable** Commande manuelle (3)	•	•	•	•	•	•	•	•	•	•	•
Règle de pince segmentée*					•		•		•		•
Couteau à molettes manuel escamotable				•		•		•		•	
Tablier déporté PTSL-TDI (4)				•		•		•		•	

*Retrouvez plus d'informations techniques sur les butées arrière et les règles de pince segmentées dans notre brochure A4 PTL/PTS

**Ces options nécessitent une alimentation en air comprimé, nous consulter

(1) Cette option nécessite une commande numérique standard SIEMPRO (équipement inclus dans les plieuses de la gamme PTS)

(2) Cette option nécessite une commande numérique

(3) Cette option nécessite une butée arrière électrique

(4) Cette option est disponible sur les références PTS2100-20, PTS2600-18, PTS3100-15, PTS4100-10. Pour les références PTS2100-40, 2600-35, 3100-30, 4100-20, nous consulter.

Tableau comparatif des équipements

Gamme PTL - PTS

Équipements inclus



Dispositif de bombage du tablier (selon modèles)



Réglage du rayon de pliage



Butée angulaire



Mode 1 ou 2 opérateurs

Équipements complémentaires optionnels



CN standard SIEMPRO
Réf. PTSL-CNC-SIEMPRO



CN graphique dynamique
Réf. PTSL-CNC-GRAF

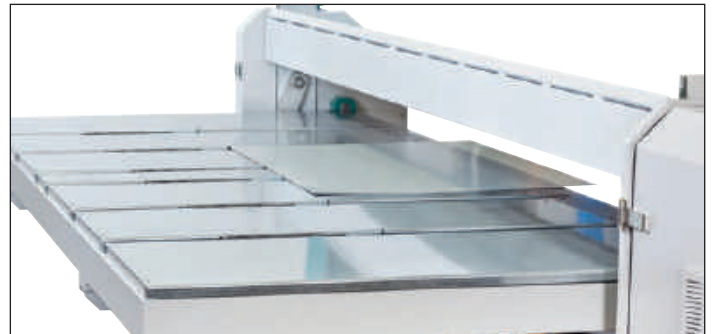

Butées arrières électriques, course maxi 750, 1000 ou 1500 mm - Réf. PTSL-BAE

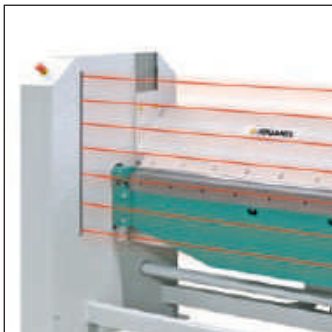

Barrière de protection immatérielle avant
Réf. PTSL-SPEED-Z



Pupitre de commande sur potence orientable
Réf. PTSL-CNC-POT



Butée arrière manuelle à glissière, course maxi 750 mm
Réf. PTL-BAM



Pliage conique pneumatique, réglage manuel



Pédale de commande sur rail
Réf. PTSL-PEDRAIL



Couteau à molettes, Réf. PTSL-CCM



Tablier déporté pour PTS: Réf. PTSL-TDI

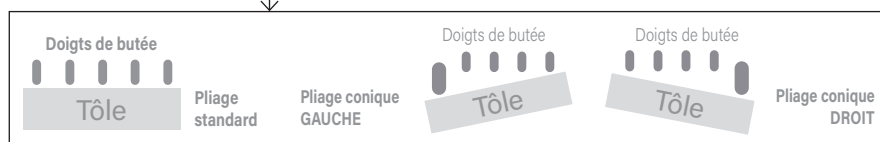

Plieuses grande longueur 4 à 12 mètres

Gamme PGL

Plieuses disponibles en 4, 6, 8, 10 et 12 m

PGL



- Bâti mécano-soudé, usiné et largement dimensionné pour assurer une grande rigidité
- Profondeur utile de pliage : 1 250 mm (col de cygne)
- Tablier de 30 mm
- Règle de pince interchangeable à 40°
- Ouverture de pince 200 mm
- Réglage automatique du col de cygne permettant d'adapter la position de la pince suivant l'épaisseur de la tôle à plier (pour les modèles de capacité acier 2 et 3 mm)
- Règle de pince rapportée en acier dur de 15 mm (42CD4)
- Double commande opérateur
- Conformité CE

NB: la machine Réf. PGL ne fonctionne pas sans commande numérique

Commande numérique au choix

Commande numérique SIEM-PRO

- Ecran tactile couleur de 10" (écran 15" en OPTION)
- Code d'accès programmeur / maintenance / exécution
- Butée arrière, course de 25-1250 mm, à doubles doigts, en gestion automatique
- Variation automatique de la vitesse de la butée
- Gestion inversion / retournement de la tôle
- Comptage / décomptage du nombre de pièces en production
- Gestion de la correction d'angle en fonction de l'épaisseur et de la matière par saisie de valeurs correctives par l'utilisateur
- Correcteur d'angle automatique Réf. COR-ANG-CN (OPTION)
- Télémaintenance (prise en main de la machine, mise à jour à distance)



Vues écran tactile Réf. SIEM-PRO

Commande numérique graphique dynamique PGL-GRAPH

- Écran tactile couleur graphique dynamique 19" avec carter de protection mobile
- Code d'accès programmeur/maintenance/exécution
- Poste de travail sécurisé par des barrières immatérielles lors de la fermeture de la pince (norme CE 2009) permettant un serrage rapide en toute sécurité
- Bibliothèque de matières
- Analyse automatique de la faisabilité d'un profil
- Bibliothèque de pièces
- Création automatique des programmes en fonction graphique
- Capacité de sauvegarde : 1 000 programmes
- Programmation au choix par tableau ou graphique
- Gestion automatique de la position de la pince (ouverture et fermeture)
- Vitesse variable du tablier et correction automatique de l'angle de pliage suivant l'épaisseur et la matière (90°/ seconde)
- Duplication et modification des programmes
- Roulage / croquage par serrage de la pince, 3 dimensions au choix d'intervalle des génératrices
- Simulation de pliage avec calcul de l'anticollision avec la pince
- Gestion automatique de l'inversion et du retournement des pièces
- Comptage et décomptage des pièces réalisées
- Butée électrique à doubles doigts en gestion automatique :
 - Précision $\pm 0,1$ mm
 - Variation de vitesse automatique
 - Course de 25 à 1250 mm
 - Vitesse avant 300 mm/s et vitesse arrière 500 mm/s
- Correcteur d'angle automatique Réf. COR-ANG-PGL (OPTION)
- Application web EDGE permettant de concevoir à distance des programmes et de les exporter sur la plieuse

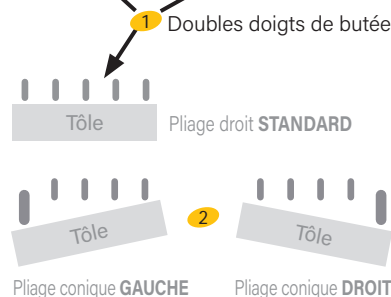
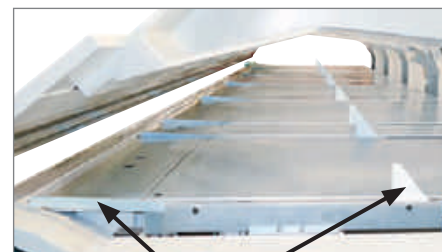
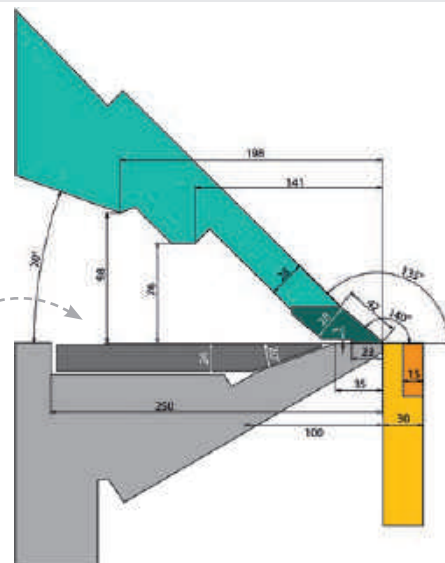

Édition du profil Réf. PGL-GRAPH



Bibliothèque de pièces Réf. PGL-GRAPH

Plieuses grande longueur 4 à 12 mètres

Gamme PGL

Équipements complémentaires optionnels

- Ecran tactile couleur de 15" pour commande numérique Réf. SIEM-PRO
- Correcteur d'angle automatique, épaisseur maxi 1 mm :
 - Réf. COR-ANG-CN pour commande numérique Réf. SIEM-PRO
 - Réf. COR-ANG-PGL pour commande numérique graphique dynamique Réf. PGL-GRAPH
- Doubles doigts de butée arrière complémentaire (1) (A préciser à la commande)
- Pliage conique (2) grâce au système pneumatique, facilite l'emboîtement des profils
- Couteau à molettes hydraulique Réf. PGL-COUT (3)
 - Équipé d'un soutien tôle amovible pour bandes larges
 - Angle et jeu réglables entre les lames
 - Capacité acier S235JR : 1,5 ou 3 mm
- Table de travail sur roues
 - 4 000 x 1 000 x 930 mm Réf. PGL-TABLE4
 - 6 000 x 1 000 x 930 mm Réf. PGL-TABLE6



Réf. **PGL6000-3** présentée avec options



3 Couteau à molettes hydraulique Réf. **PGL-COUT**



2 Système pneumatique pour la conicité de la butée arrière



Réf. **PGL6000-3** présentée avec options

 Vidéo disponible sur la chaîne "JOUANEL Industrie"

Exemples de réalisations



Référence	Longueur de pliage (mm)	Capacité acier S235JR (mm)	Angle de la règle de pince	Ouverture de pince (mm)	Alimentation électrique*	Puissance (kw)	Dimensions L x l x H (mm)	Épaisseur du tablier (Règle rapportée/Tablier)
PGL4000-15	4 050	1,5	40°	200 mm	400 V tri + N + T	5,5	4 365 x 1 785 x 1 500	15/30
PGL4000-2	4 050	2,0	40°	200 mm	400 V tri + N + T	5,5	4 365 x 1 785 x 1 500	15/30
PGL4000-3	4 050	3,0	40°	200 mm	400 V tri + N + T	5,5	4 365 x 1 785 x 1 500	15/30
PGL6000-15	6 050	1,5	40°	200 mm	400 V tri + N + T	5,5	6 365 x 1 785 x 1 500	15/30
PGL6000-2	6 050	2,0	40°	200 mm	400 V tri + N + T	7,5	6 365 x 1 785 x 1 500	15/30
PGL6000-3	6 050	3,0	40°	200 mm	400 V tri + N + T	7,5	6 365 x 1 785 x 1 500	15/30
PGL8000-15	8 050	1,5	40°	200 mm	400 V tri + N + T	9	8 365 x 1 785 x 1 500	15/30
PGL8000-2	8 050	2,0	40°	200 mm	400 V tri + N + T	11	8 365 x 1 785 x 1 500	15/30
PGL8000-3	8 050	3,0	40°	200 mm	400 V tri + N + T	11	8 365 x 1 785 x 1 500	15/30
PGL10000-15	10 050	1,5	40°	200 mm	400 V tri + N + T	11	10 365 x 1 785 x 1 500	15/30
PGL10000-2	10 050	2,0	40°	200 mm	400 V tri + N + T	15	10 365 x 1 785 x 1 500	15/30
PGL10000-3	10 050	3,0	40°	200 mm	400 V tri + N + T	15	10 365 x 1 785 x 1 500	15/30
PGL12000-2	12 050	2,0	40°	200 mm	400 V tri + N + T	15	12 365 x 1 785 x 1 500	15/30
PGL12000-3	12 050	3,0	40°	200 mm	400 V tri + N + T	15	12 365 x 1 785 x 1 500	15/30

Nota : le rayon de pliage sera égal à trois fois l'épaisseur de tôle dans la capacité maximale d'utilisation. La largeur minimale de pli sera égale à 15 fois l'épaisseur de la tôle

* Choix de la tension à indiquer à la commande

Presses plieuses

Gamme PPS



PPS



Réf. PPS3080

Équipements standards

De conception robuste, la presse plieuse est équipée d'une barre de torsion largement dimensionnée assurant un bon parallélisme du coulisseau mobile lors de la descente en pression.

- Table de travail rectifiée démontable et réajustable pour une grande précision et une bonne longévité
- Bloc hydraulique avec double sécurité, pression réglable
- Support de tôle avant 500 mm réglable pour un confort de travail (1)
- La butée arrière est montée sur glissière pour les pièces de petite largeur, elle est réglable en hauteur (2), la profondeur est ajustable par vis micrométrique (3) garantissant une grande précision. Les doigts de butée sont escamotables. (4)
- Commande numérique tactile (5) avec gestion 2 axes X et Y, possibilité de création de programmes (plusieurs milliers, 80 plis par programme), sauvegarde et mise à jour par clé USB
- Retournement rapide (6) et sans effort des vé (7)
- Bloc multi-vé différent selon les modèles (voir détail)
- Poinçons 86° rayon 0,6 mm (8), longueur 550 et/ou 800 mm suivant modèle
- Barrières immatérielles de sécurité avant : classe 4 (9)
- Commande par pédale (10)
- Alimentation 400 V tri + neutre

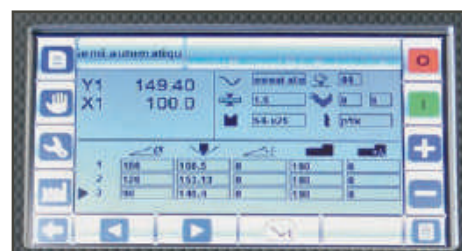
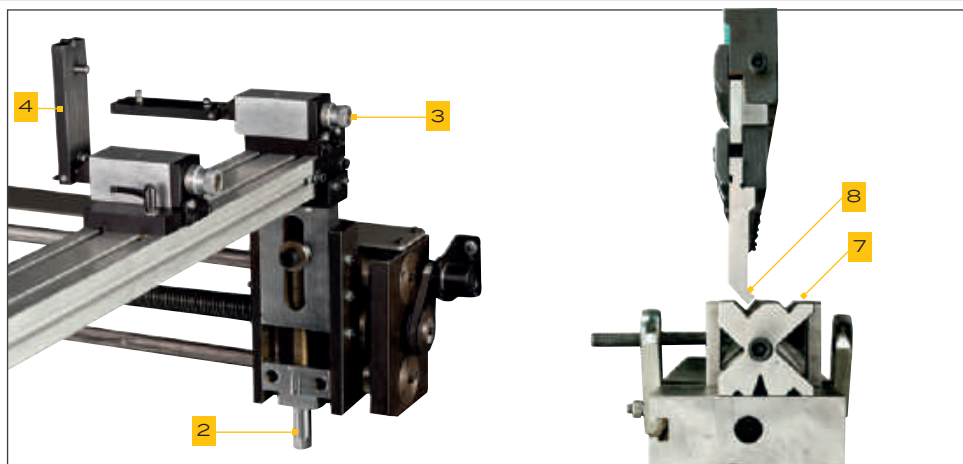
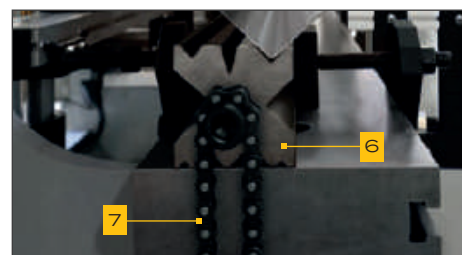

Presses plieuses

Gamme PPS

Tables adaptables	Longueurs	Référence
Pour matrices base 60 mm avec vé autocentrés	1010 mm	PPS-T1100B60
	2100 mm	PPS-T2100B60
	3100 mm	PPS-T3100B60
	4100 mm	PPS-T4100B60

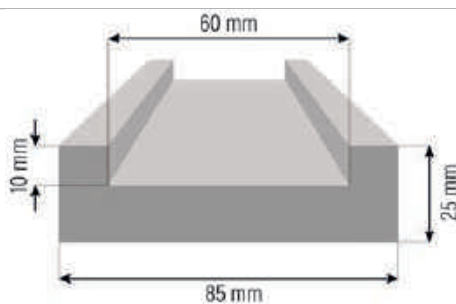

Détail des blocs multi-vé

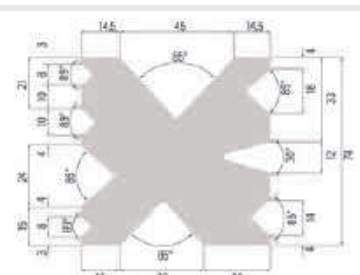

Bloc multi-vé livré avec presse plieuse de 80 tonnes

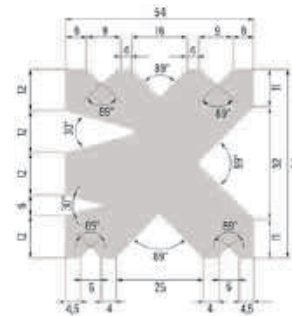

Bloc multi-vé livré avec presse plieuse de 30 et 50 tonnes

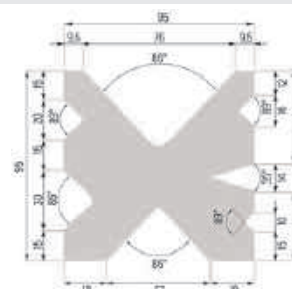

Bloc multi-vé livré avec presse plieuse de 120 tonnes

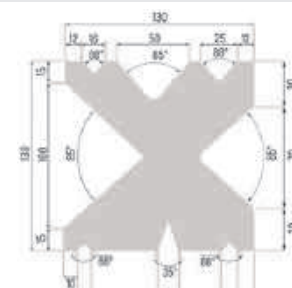

Bloc multi-vé livré avec presse plieuse de 160, 200 et 250 tonnes

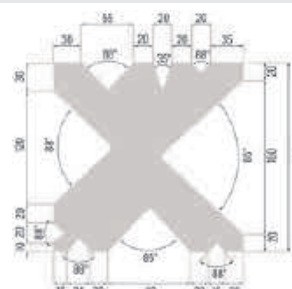

Bloc multi-vé livré avec presse plieuse de 300 tonnes et plus

Équipements complémentaires	Référence
Réglage manuel par volant à l'arrière de la machine	PPS-BRM
Réglage électrique par commande à l'avant de la machine	PPS-BRE
Bras supplémentaire de support de tôle avant longueur 500 mm	PPS-ST-SUP
Doigts de butée supplémentaires	Nous consulter
Outils et protections pour matériaux fragiles: tôle laquée	
Table avec bombage et repère de position	
Autres besoins	



Dispositifs de bombage hydraulique à réglage de pression manuelle (Équipement à prévoir à la commande de la machine) Pour plus d'informations, nous consulter.	1010 mm	PPS-BHRM1	Possibilité de gestion automatique du bombage de table par la commande numérique Nous consulter
	2100 mm	PPS-BHRM2	
	3100 mm	PPS-BHRM3	
	4100 mm	PPS-BHRM4	

Brides pour le serrage rapide des outils	Référence
Serrage manuel	PPS-SR



Poinçon 30° rayon 0.6 mm	Dimension	Référence
Court	415 mm	POIN11.930C
Long	835 mm	POIN11.930L

Poinçon fractionné avec bigornes (droite et gauche)		Angle	Référence
Segments (en mm)	100, 270, 10, 15, 20, 40, 50, 200, 100	86°	POIN-S86-0.6F
		30°	POIN11.930F

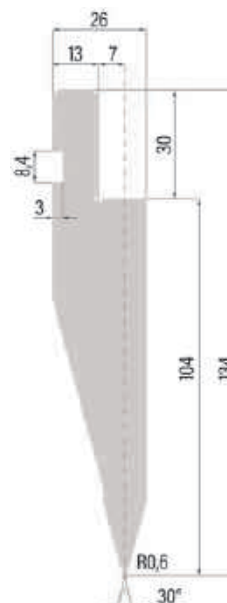
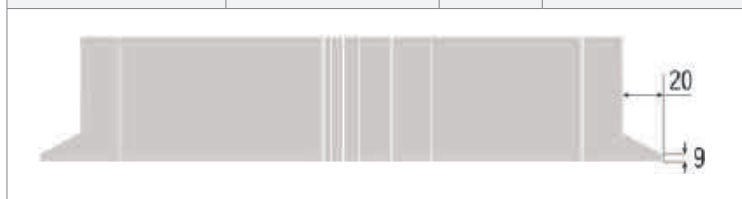

PPS PRESSES PLIEUSES
Retrouvez plus d'informations sur notre documentation



Cisaille à levier manuelle

Gamme CL

Cisaille à levier type CL

La cisaille à levier est la machine d'atelier idéale pour la zinguerie et la tôlerie fine. La coupe au tracé est très aisée grâce à la visibilité des lames. La souplesse du levier permet aussi les coupes de petites dimensions avec une grande rapidité.

CL1020-15C



Réf. CL1020-15C



• Équipements standards

- Butée d'équerrage amovible (1)
- Serre tôle escamotable manuel avec système de blocage
- Butée à crémaillère réglable par volant (2)
- Possibilité de couper au delà d'un mètre par poussées successives



Caractéristiques	CL1020-15C
Longueur utile de coupe (mm)	1020
Capacités inox / aluminium 1050-H44 (mm)*	0,5-0,8 / 0,4-1,5
Capacité acier S235JR (mm) *	0,4-1,5
Dimensions (mm)	1700 x 1100 x 1150
Dimensions de la table (mm)	1 000 x 700
Poids (kg)	380
Réglage de la butée (mm)	20-500
Butée d'équerrage (mm)	700
Hauteur de table (mm)	780
* mini - maxi	

Cisailles guillotines manuelles

Gamme CGM

CGM2030-10

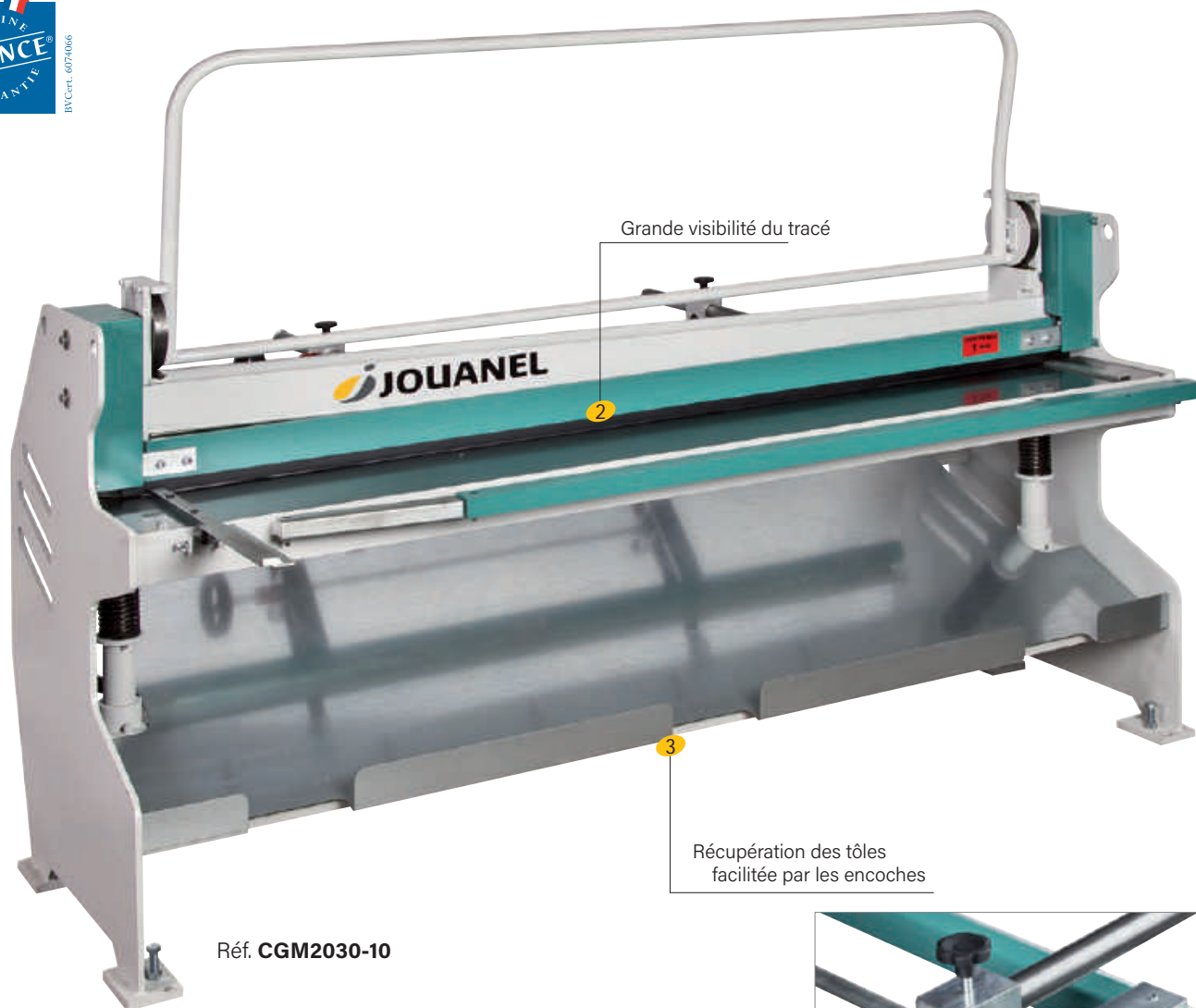

Grande visibilité du tracé

2

3

Récupération des tôles facilitée par les encoches

Réf. **CGM2030-10**



Butée arrière à crémaillère, lecture sur compteur digital

Équipements standards

- Table 300 mm avec butée d'équerrage à gauche graduée 650 mm
- Rainurage de la table tous les centimètres pour faciliter les prises de cotes sur l'avant
- Butée arrière à crémaillère de 15 à 500 mm assurant un parallélisme parfait, lecture sur compteur digital (1)
- Table escamotable pour supporter les grands formats
- Serre tôle automatique équipé d'une protection en caoutchouc évitant le marquage des tôles (2)
- Lames monoblocs réversibles 1 fois
- Commande accessible sur toute la longueur de la machine
- Bac de récupération des tôles coupées avec renvoi vers l'avant (3)
- Hauteur de table : 880 mm

Caractéristiques	CGM2030-10
Longueur utile de coupe (mm)	2 030
Capacité acier S235JR (mm) *	0,4 - 1,0
Capacité zinc (mm) *	0,4 - 1,2
Dimensions (mm)	2 400 x 1 360 x 1 250
Poids (kg)	590
* mini - maxi	

Cisailles guillottes manuelles

Gamme CGM

Cisailles disponibles en 1 m, 2 m, 2,5 m et 3 m

Simple et précise, la cisaille guillotine manuelle CGM saura répondre, avec efficacité, aux divers besoins de débits de la tôle mince dans les ateliers.

Avec une précision de coupe équivalente aux modèles électriques, cette cisaille manuelle trouvera sa place très facilement dans l'atelier, sans aucune installation coûteuse. Sa conception mécanique robuste ne nécessite aucune maintenance compliquée et assure un investissement rentable et pérenne. Sa barre de coupe souple et équilibrée en fait une machine très agréable à utiliser au quotidien.

CGM1050, CGM2050, CGM2550 et CGM3080
à butée arrière manuelle à crémaillère

Modèle présenté
Réf. **GM2050** avec options

Équipement standard :

- Table avant de largeur 300 mm (1) et de hauteur 800 mm, rainurée tous les 10 mm pour faciliter les coupes sans appui sur la butée
- Table avant escamotable + 480 mm (2) pour supporter les grands formats
- Support de tôle arrière escamotable 120 mm (hors option peigne)
- Butée d'équerrage graduée à gauche 300 mm et à droite 500 mm (sauf pour la CGM3080, à droite de 1000 mm) (3)
- Serre tôle automatique
- Lames monoblocs réversibles 1 fois
- 2 bras de leviers latéraux démultipliés afin de découper les épaisseurs importantes en limitant l'effort
- 2 points d'élingage pour la manutention

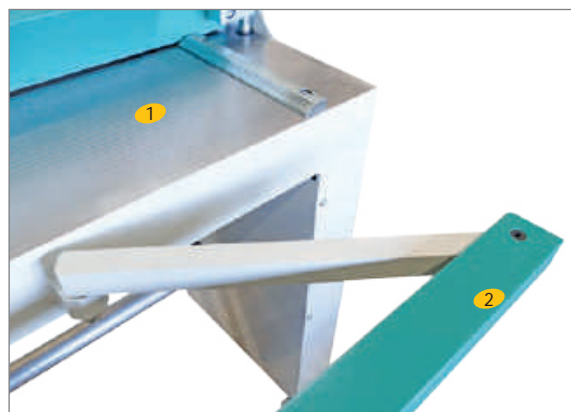
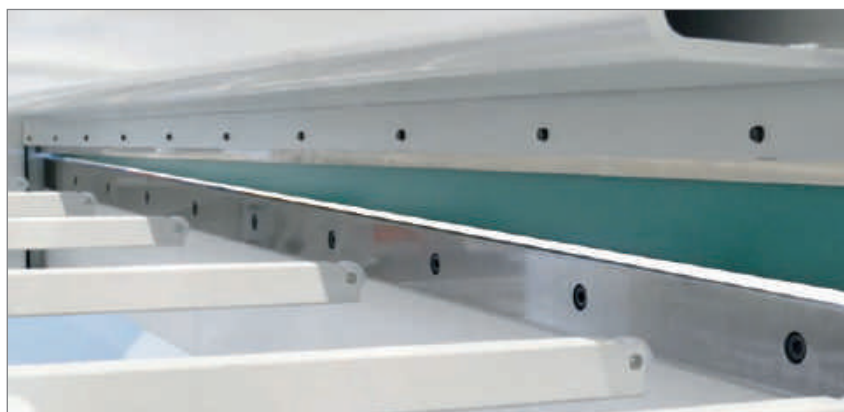

Cisailles guillotines manuelles

Gamme CGM

Caractéristiques techniques	CGM1050	CGM2050	CGM2550	CGM3080
Longueur utile de coupe (mm)	1 050	2 050	2 550	3 080
Capacité acier S235JR (mm) *	0,4 - 1,5	0,4 - 1,0	0,4 - 1,0	0,5 - 1,0
Capacité zinc, cuivre (mm) *	0,4 - 1,8	0,4 - 1,2	0,4 - 1,2	0,5 - 1,2
Capacité inox (mm) *	0,4 - 0,8	0,4 - 0,6	0,4 - 0,6	0,5 - 0,6
Capacité aluminium 1050-H44 (mm) *	0,4 - 1,8	0,4 - 1,2	0,4 - 1,2	0,5 - 1,2
Lames	Réversibles 1 fois	Réversibles 1 fois	Réversibles 1 fois	Réversibles 1 fois
Angle de coupe	2,8°	1,5°	1,5°	1,5°
Levier de coupe gauche et droit (mm)	1 100	1 100	1 100	1 100
Butée d'équerrage graduée table avant, côté droit (mm)	500	500	500	1 000
Butée d'équerrage graduée table avant, côté gauche (mm)	300	300	300	300
Course de la butée arrière (mm)	15 - 750	15 - 750	15 - 750	15 - 750
Réglage de conicité sur compteur mécanique (mm)	+/- 5	+/- 5	+/- 5	+/- 5
Dimensions en ordre de marche (L x l x h)(mm)	1 550 x 1 600 x 1 300	2 550 x 1 600 x 1 300	3 050 x 1 600 x 1 300	3 550 x 2 000 x 1 300
Poids net (kg)	433	595	692	790

* épaisseur mini - maxi

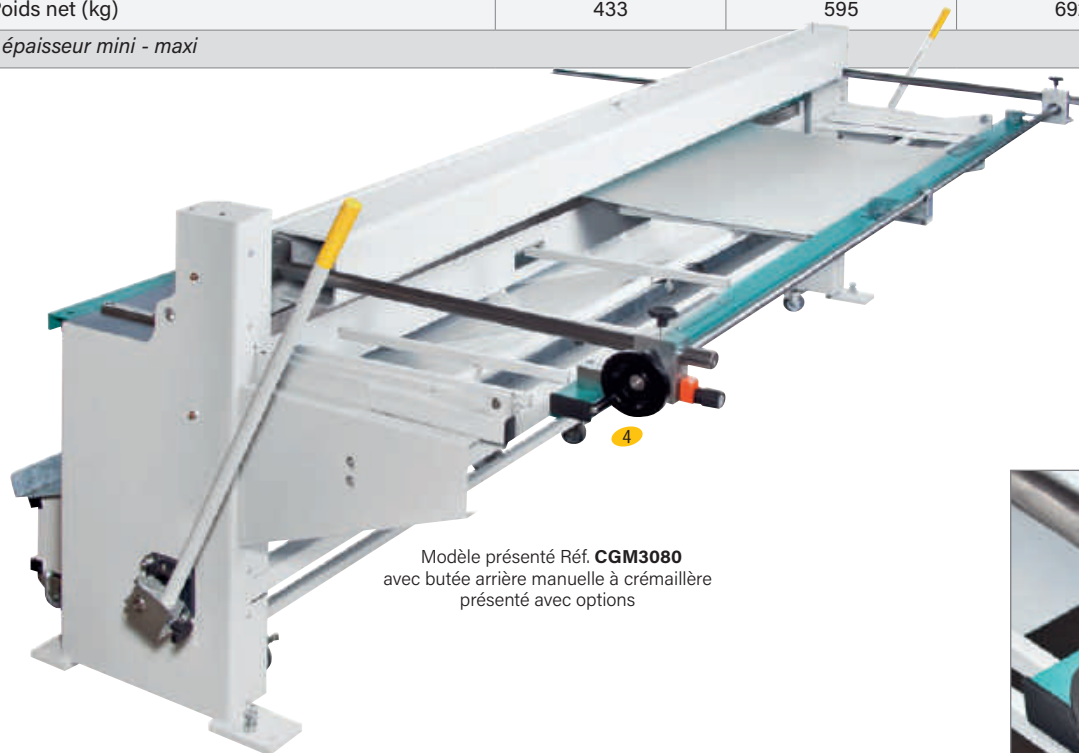

Modèle présenté Réf. **CGM3080**
avec butée arrière manuelle à crémaillère
présenté avec options

Affichage digital de positionnement de la butée

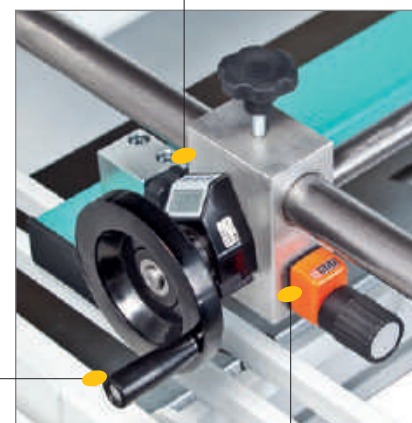

Réglage de la butée arrière par volant

Réglage de conicité de la butée

Butée arrière manuelle à crémaillère

- Course de 15 à 750 mm
- Commande latérale à droite par volant (4)
- Large affichage digital (5) au 1/10 de mm du positionnement de la butée
- Dispositif de conicité (6) permettant un positionnement oblique de la butée arrière avec compteur (précision ± 0,1 mm) et un réglage rapide du parallélisme



Cisailles guillottes manuelles

Gamme CGM



Équipements complémentaires optionnels

- Butée arrière manuelle à courroie avec commande et lecture sur l'avant de la machine ! Réf. CGM2050-BCAV, CGM2550-BCAV, CGM3080-BCAV

- Course de 15 à 750 mm
- Commande sur l'avant par volant (5)
- Affichage digital au 1/10 de mm du positionnement de la butée
- Dispositif de conicité permettant un positionnement oblique de la butée arrière avec compteur (6) (précision $\pm 0,1$ mm) et un réglage rapide du parallélisme

- Butée d'équerrage droite de 1000 mm (au lieu de 500 mm)

- Peigne de soutien de tôle automatique (7) : Réf. CGM-PEIGNE

- Bac récupérateur de tôles (8) mobile sur roulettes avec freins à deux positions pour pouvoir récupérer les formats de tôles jusqu'à 750 mm de largeur, Réf. CGM-BL

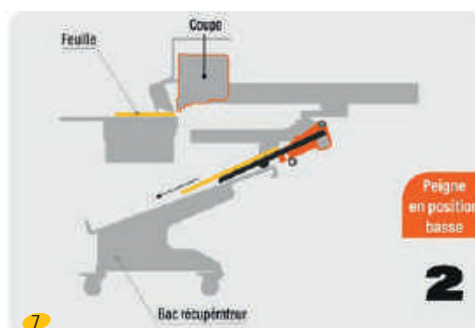
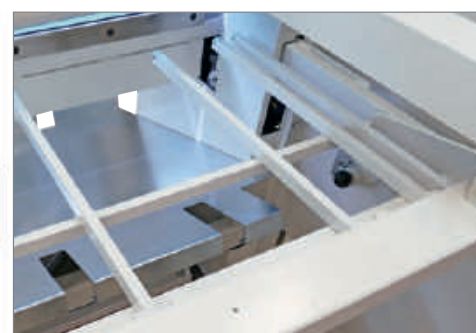
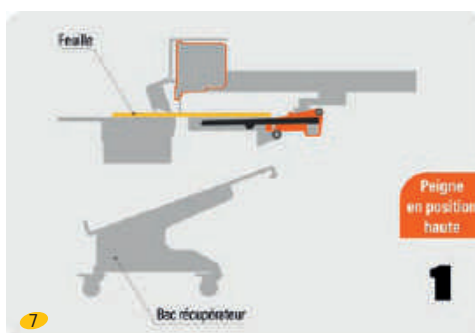

Caractéristiques OPTIONS

Peigne soutien de tôle automatique	CGM1050-PEIGNE	CGM2050-PEIGNE	CGM2550-PEIGNE	CGM3080-PEIGNE
Entraxe maxi entre 2 doigts (mm)	330	370	400	495
Entraxe mini entre 2 doigts (mm)	40	40	40	40
Nombre de doigts	7	10	11	12
Format maxi des tôles (mm)	750	750	750	750
Bac de récupération des tôles sur roulettes	CGM1050-BL	CGM2050-BL	CGM2550-BL	CGM3080-BL
Nombre de roulettes avec freins	4	4	4	6



Cisailles guillotines électriques

Gamme CGS

Cisailles disponibles en 1 m, 1,5 m, 2 m, 2,5 m et 3 m

La CGS est parfaitement adaptée aux exigences des entreprises de tôlerie fine, zinguerie, menuiserie métallique, service entretien, enseignement professionnel, etc...

CGS



Éclairage de la ligne de coupe

Grande visibilité du tracé

Modèle présenté
Réf. **CGS2030-15**

Récupération des tôles facilitée par les encoches

Équipement standard :

- Butée arrière à crémaillère avec compteur digital 15 à 500 mm, assurant un parallélisme parfait
- Table avant escamotable pour supporter les grands formats
- Serre tôle automatique équipé d'une protection en caoutchouc pour éviter le marquage des tôles
- Renvoi des tôles coupées sur l'avant de la cisaille
- Commande par pédale
- Lames monoblocs réversibles
- Table 300 mm avec butée d'équerrage 650 mm à gauche graduée
- Rainurage de la table tous les centimètres pour faciliter les prises de cotes sur l'avant
- Éclairage de la ligne de coupe (1)
- Compteur de coupes avec remise à zéro
- Conformité CE

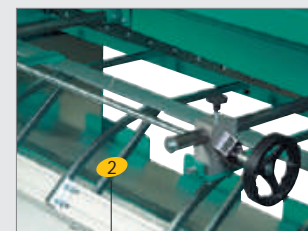

Peigne soutien de tôle

Caractéristiques	CGS1030-20	CGS1530-20	CGS2030-15	CGS2530-12	CGS3030-12
Longueur de coupe utile (mm)	1 030	1 530	2 030	2 530	3 030
Capacité acier S235JR (mm) *	0,4 - 2,5	0,4 - 2,0	0,4 - 1,8	0,4 - 1,2	0,5 - 1,2
Dimensions (mm)	1 340 x 1 340 1 240	1 840 x 1 340 1 240	2 370 x 1 370 1 240	2 900 x 1 370 1 240	3 370 x 1 370 1 240
Poids (kg)	1 020	1 250	1 270	1 446	1 610
Puissance (kW)	2,2	2,2	2,2	2,2	2,2
Alimentation **	400 V tri + N + T	400 V tri + N + T	400 V tri + N + T	400 V tri + N + T	400 V tri + N + T
Cadence (coups / min)	26	26	26	26	26

* mini-maxi ** Choix de la tension à indiquer à la commande

Équipements complémentaires optionnels

- Butée arrière électrique avec commande avant et réglable au 1/10 de mm permettant d'effectuer aisément des coupes précises course 15-500 mm Réf. CGS-BAS
- Peigne soutien de tôle : la butée arrière, en version manuelle ou électrique peut être équipée d'un peigne soutien de tôle pour les largeurs importantes et les tôles fines Réf. CGS-PST (2)

Cisailles guillotines électriques

Gamme CGI-A-BCREM

Cisailles disponibles en 2 m, 2,5 m et 3 m

Cette nouvelle génération de cisailles électriques CGI-A saura répondre aux exigences de qualité indispensables dans les domaines de l'enveloppe métallique du bâtiment et de la ferblanterie industrielle. Outre son design moderne, la CGI a été conçue et fabriquée pour un usage intensif, propre à la production de série. Son bâti robuste et rigide, son rendement élevé et sa qualité de coupe, en font aujourd'hui une des cisailles les plus performantes du marché.

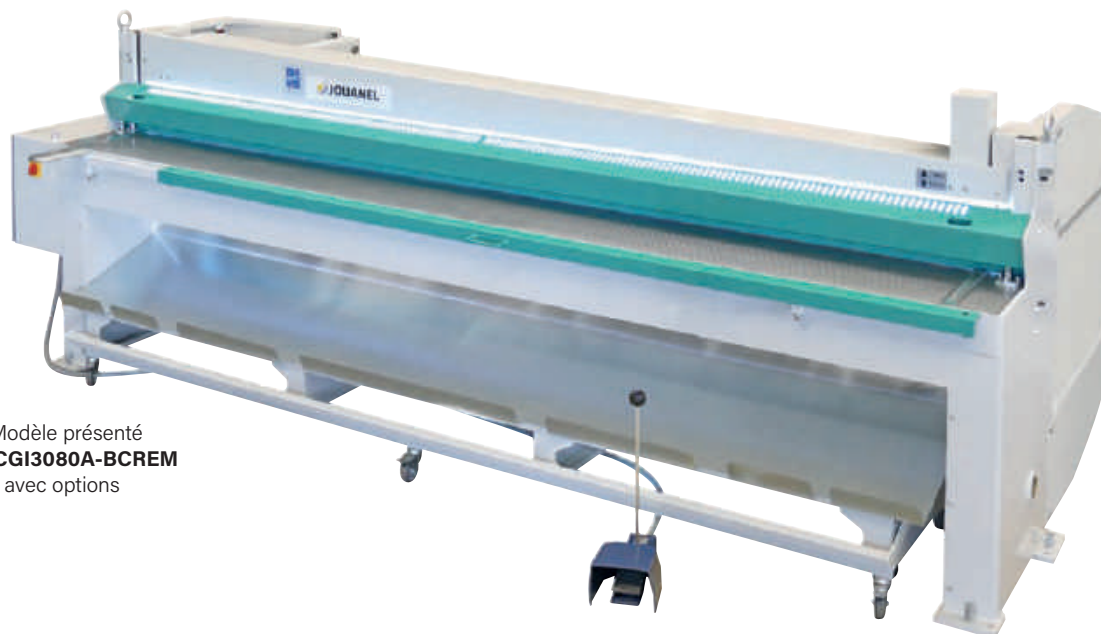
CGI2050A-BCREM, CGI2550A-BCREM et CGI3080A-BCREM
à butée arrière manuelle à crémaillère

Modèle présenté
Réf. **CGI3080A-BCREM**
avec options

Équipement standard :

- Table avant de largeur 300 mm (1) et de hauteur 800 mm, rainurée tous les 10 mm pour faciliter les coupes sans appui sur la butée
- Table avant escamotable + 480 mm (2) pour supporter les grands formats
- Support de tôle arrière escamotable 120 mm (hors option peigne)
- Butée d'équerrage graduée à gauche 300 mm à droite 500 mm (3)
- Serre tôle automatique
- Commande par pédale
- Lames monoblocs réversibles 1 fois
- Compteur de coups avec remise à 0
- Cellules photoélectriques permettant l'accès en toute sécurité à l'arrière de la machine (4)
- Éclairage puissant de la ligne de coupe par ruban LED (5) intégré dans le presse tôle (éclairage permanent, meilleure visibilité)
- Anneaux d'élingage

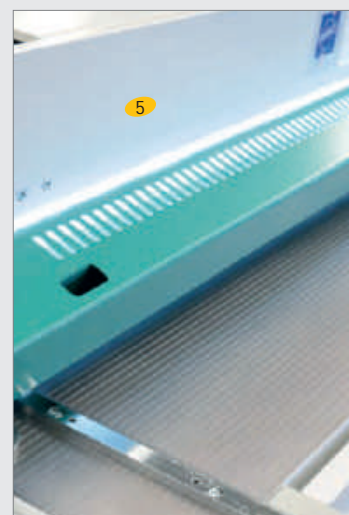

Caractéristiques techniques	CGI2050A-BCREM	CGI2550A-BCREM	CGI3080A-BCREM
Longueur de coupe utile (mm)	2 050	2 550	3 080
Capacité acier S235JR (mm)	2	2	1,5
Capacité aluminium 1050-H44 / Zinc (mm)	3	3	2
Dimensions (mm)	2720 x 1680 x 1230	3220 x 1680 x 1230	3750 x 1680 x 1230
Poids (kg)	988	1169	1350
Puissance (kW)	2,2	2,2	2,2
Alimentation *(V)	400 V Tri + Terre	400 V Tri + Terre	400 V Tri + Terre
Cadence (coups / min)	25	25	25

* Choix de la tension à indiquer à la commande / alimentation possible en 220 V mono en option

Cisailles guillottes électriques

Gamme CGI-A-BCREM

Butée arrière manuelle à crémaillère

- Course de 5 à 750 mm
- Commande latérale à droite par volant (6)
- Large affichage digital au 1/10 de mm du positionnement de la butée
- Dispositif de conicité permettant un positionnement oblique de la butée arrière avec compteur (7) (précision ± 0,1 mm)

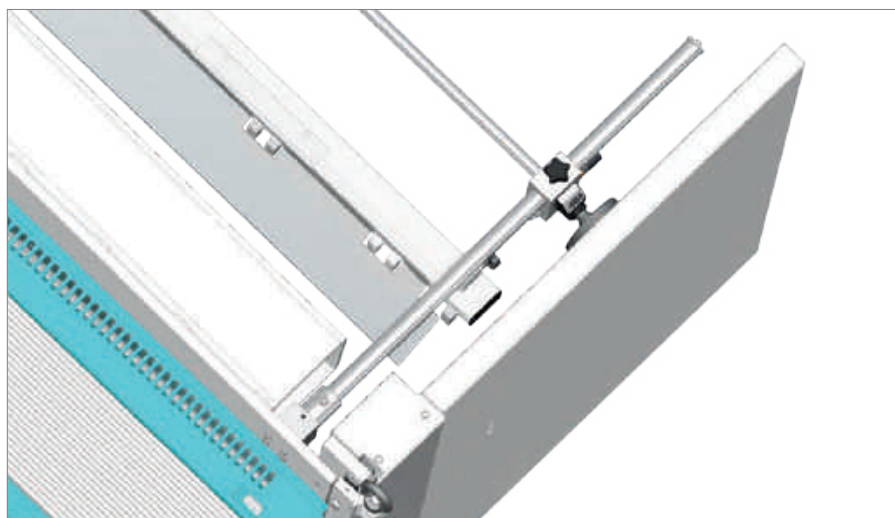

Équipements complémentaires optionnels

- Butée d'équerrage droite de 1000 mm (au lieu de 500 mm)
- Peigne de soutien de tôle automatique : Réf. CGI-A-PEIGNE
- Bac récupérateur de tôles mobile sur roulettes avec freins à deux positions pour pouvoir récupérer les formats de tôles jusqu'à 750 mm de largeur, Réf. CGM-BL
- Alimentation de la machine en 220 V Mono (au lieu du 400 V Tri en alimentation standard)

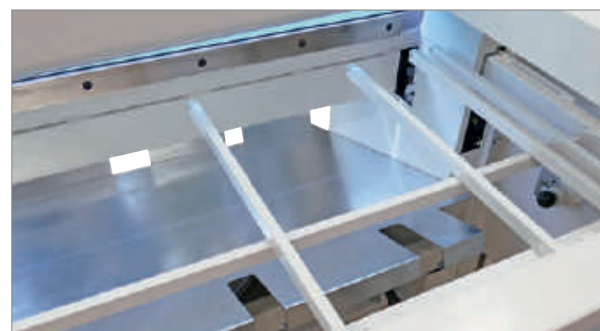

Réf. CGI-A-PEIGNE Peigne droit



Réf. CGI-A-PEIGNE Peigne baissé

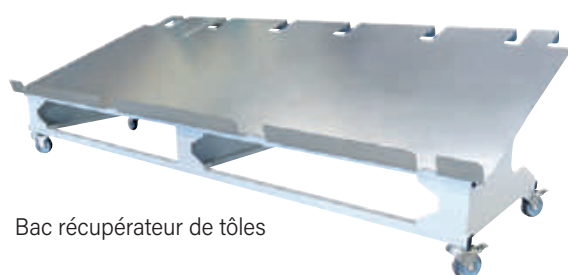

Bac récupérateur de tôles

Caractéristiques OPTIONS

	CGI2050A-PEIGNE	CGI2550A-PEIGNE	CGI3080A-PEIGNE
Peigne soutien de tôle automatique			
Entraxe maxi entre 2 doigts (mm)	370	370	495
Entraxe mini entre 2 doigts (mm)	40	40	40
Nombre de doigts	10	11	12
Format maxi des tôles (mm)	750	750	750
Bac de récupération des tôles sur roulettes	CGM2050-BL	CGM2550-BL	CGM3080-BL
Nombre de roulettes avec freins	4	4	6

Cisailles guillotines électriques

Gamme CGI-A-BCAV

Cisailles disponibles en 2 m, 2,5 m, 3 m et 4 m

Cette nouvelle génération de cisailles électriques CGI-A saura répondre aux exigences de qualité indispensables dans les domaines de l'enveloppe métallique du bâtiment et de la ferblanterie industrielle.

Outre son design moderne, la CGI a été conçue et fabriquée pour un usage intensif, propre à la production de série. Son bâti robuste et rigide, son rendement élevé et sa qualité de coupe, en font aujourd'hui une des cisailles les plus performantes du marché.

Les commandes accessibles sur l'avant faciliteront le travail devant la machine et les nombreux équipements amélioreront quant à eux la manipulation et le débit des tôles de très grands formats.

Modèle présenté
Réf. **CGI3080A-BCAV**
avec options

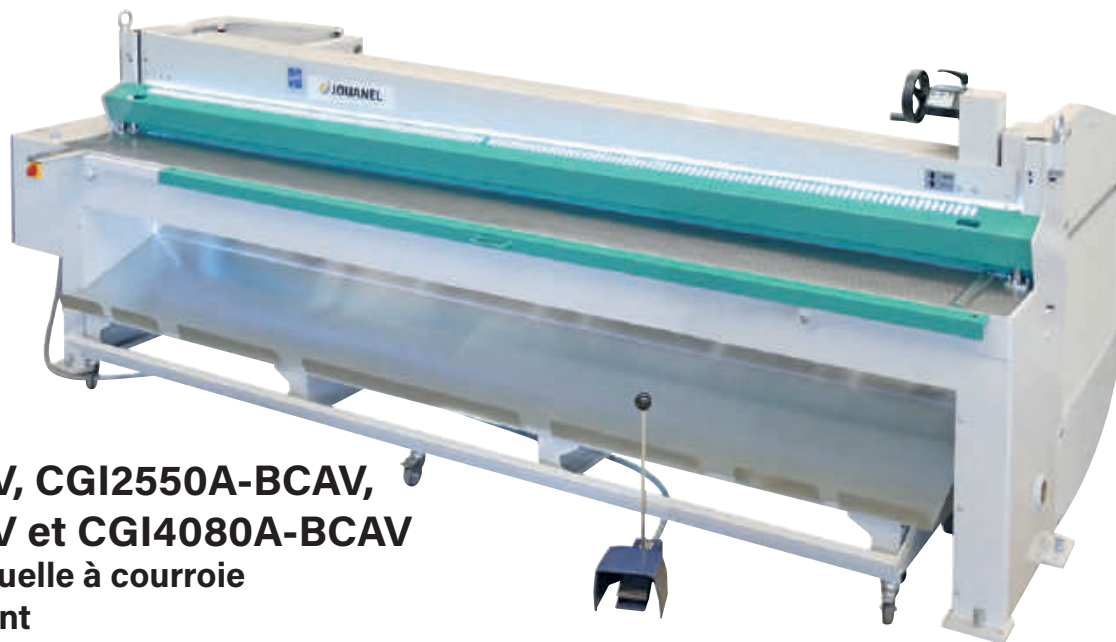

CGI2050A-BCAV, CGI2550A-BCAV, CGI3080A-BCAV et CGI4080A-BCAV à butée arrière manuelle à courroie à commande à l'avant



Équipement standard :

- Table avant de largeur 300 mm (1) et de hauteur 800 mm, rainurée tous les 10 mm pour faciliter les coupes sans appui sur la butée
- Table avant escamotable + 480 mm (2) pour supporter les grands formats
- Support de tôle arrière escamotable 120 mm (hors option peigne)
- Butée d'équerrage graduée à gauche 300 mm à droite 500 mm (3)
- Serre tôle automatique
- Commande par pédale
- Lames monoblocs réversibles 1 fois
- Compteur de coups avec remise à 0
- Cellules photoélectriques permettant l'accès en toute sécurité à l'arrière de la machine (4)
- Éclairage puissant de la ligne de coupe par ruban LED (5) intégré dans le presse tôle (éclairage permanent, meilleure visibilité)
- Anneaux d'élingage



Caractéristiques	CGI2050A-BCAV	CGI2550A-BCAV	CGI3080A-BCAV	CGI4080A-BCAV
Longueur de coupe utile (mm)	2 050	2 550	3 080	4 080
Capacité acier S235JR (mm)	2	2	1,5	1,2
Capacité aluminium 1050-H44 / Zinc (mm)	3	3	2	1,5
Dimensions (mm)	2720 x 1680 x 1230	3220 x 1680 x 1230	3750 x 1680 x 1230	4750 x 1680 x 1230
Poids (kg)	988	1169	1350	1531
Puissance (kW)	2,2	2,2	2,2	2,2
Alimentation *(V)	400 V Tri + Terre	400 V Tri + Terre	400 V Tri + Terre	400 V Tri + Terre
Cadence (coups / min)	25	25	25	25

* Choix de la tension à indiquer à la commande / alimentation possible en 220 V mono en option

Cisailles guillottes électriques

Gamme CGI-A-BCAV

Butée arrière manuelle à courroie

- Course de 5 à 750 mm
- Commande sur l'avant par volant (6)
- Affichage digital au 1/10 de mm du positionnement de la butée
- Dispositif de conicité permettant un positionnement oblique de la butée arrière avec compteur (7) (précision ± 0,1 mm)

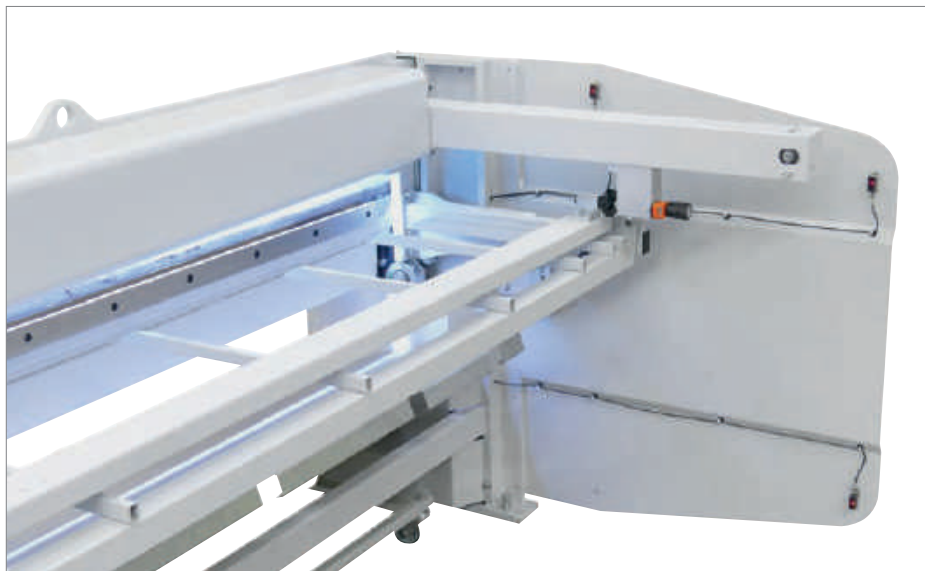

Équipements complémentaires optionnels

- Butée d'équerrage droite de 1000 mm (au lieu de 500 mm)
- Peigne de soutien de tôle automatique : Réf. CGI-A-PEIGNE
- Bac récupérateur de tôles mobile sur roulettes avec freins à deux positions pour pouvoir récupérer les formats de tôles jusqu'à 750 mm de largeur, Réf. CGM-BL (sauf pour la cisaille de 4m, Réf. CGI4080-BL)
- Alimentation de la machine en 220 V Mono (au lieu du 400 V Tri en alimentation standard)

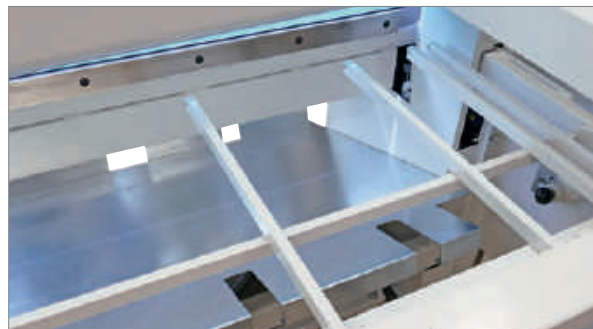

Réf. CGI-A-PEIGNE Peigne de soutien de tôle droit



Réf. CGI-A-PEIGNE Peigne de soutien de tôle baissé

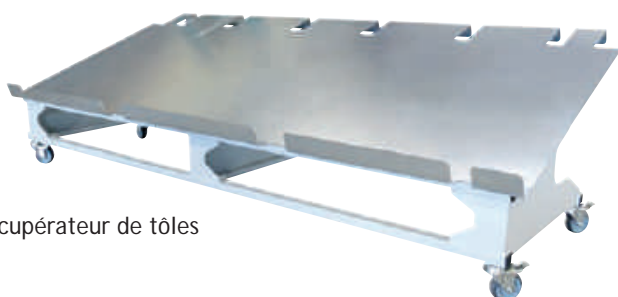

Bac récupérateur de tôles

Caractéristiques OPTIONS

Caractéristiques OPTIONS	CGI2050A-PEIGNE	CGI2550A-PEIGNE	CGI3080A-PEIGNE	CGI4080A-PEIGNE
Peigne soutien de tôle automatique	CGI2050A-PEIGNE	CGI2550A-PEIGNE	CGI3080A-PEIGNE	CGI4080A-PEIGNE
Entraxe maxi entre 2 doigts (mm)	370	370	495	495
Entraxe mini entre 2 doigts (mm)	40	40	40	40
Nombre de doigts	10	11	12	14
Format maxi des tôles (mm)	750	750	750	750
Bac de récupération des tôles sur roulettes	CGM2050-BL	CGM2550-BL	CGM3080-BL	CGI4080-BL
Nombre de roulettes avec freins	4	4	6	8

Cisailles guillotines électriques

Gamme CGI-A-BAE

Cisailles disponibles en 2 m, 2,5 m, 3 m et 4 m

Les différents modèles de cisailles guillotines électriques de la gamme CGI-A sauront répondre aux exigences de productivité indispensables dans les ateliers.

Conçues pour tous les travaux de cisailage dans les domaines de l'enveloppe métallique du bâtiment et de la ferblanterie industrielle, elles sont particulièrement robustes et combinent rapidité et qualité de coupe. Les multiples fonctionnalités de la commande numérique développée par Jouanel Industrie, en font aujourd'hui, une des cisailles la plus efficace du marché.

CGI2050A-BAE, CGI2550A-BAE, CGI3080A-BAE et CGI4080A-BAE à butée arrière électrique à courroie à commande à l'avant



Vidéo disponible sur la chaîne "JOUANEL Industrie"



Modèle présenté
Réf. **CGI3080A-BAE**
avec options

Équipement standard :

- Table avant de largeur 300 mm (1) et de hauteur 800 mm, rainurée tous les 10 mm pour faciliter les coupes sans appui sur la butée
- Table avant escamotable + 480 mm (2) pour supporter les grands formats
- Support de tôle arrière escamotable 120 mm (hors option peigne)
- Butée d'équerrage graduée à gauche 300 mm (3) à droite 500 mm
- Serre tôle automatique
- Commande par pédale
- Lames monoblocs réversibles 1 fois
- Compteur de coups totalisateur et journalier avec remise à 0
- Cellules photoélectriques permettant l'accès en toute sécurité à l'arrière de la machine (4)
- Éclairage puissant de la ligne de coupe par ruban LED (5) intégré dans le presse tôle (éclairage permanent, meilleure visibilité)
- Anneaux d'élingage

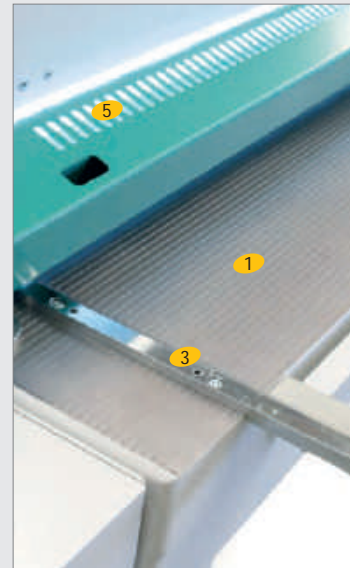

Caractéristiques	CGI2050A-BAE	CGI2550A-BAE	CGI3080A-BAE	CGI4080A-BAE
Longueur de coupe utile (mm)	2 050	2 550	3 080	4 080
Capacité acier S235JR (mm)	2	2	1,5	1,2
Capacité aluminium 1050-H44 / Zinc (mm)	3	3	2	1,5
Dimensions (mm)	2720 x 1680 x 1460	3220 x 1680 x 1460	3750 x 1680 x 1460	4750 x 1680 x 1460
Poids (kg)	988	1169	1350	1531
Puissance (kW)	2,2	2,2	2,2	2,2
Alimentation *(V)	400 V Tri + Neutre + Terre	400 V Tri + Neutre + Terre	400 V Tri + Neutre + Terre	400 V Tri + Neutre + Terre
Cadence (coups / min)	25	25	25	25

* Choix de la tension à indiquer à la commande / alimentation possible en 220 V mono en option

Cisailles guillottes électriques

Gamme CGI-A-BAE

Butée arrière électrique

- Course de 5 à 750 mm
- Dispositif de conicité permettant un positionnement oblique de la butée arrière avec compteur (6) (précision ± 0,1 mm)
- Butée à commande numérique



Commande numérique avec écran tactile couleur 7" 16/9

- Programmation plusieurs longueurs et quantités
- Réglage de la longueur de cisailage permettant d'augmenter la cadence lors de la coupe de petites pièces
- Menu de maintenance informant l'opérateur des actions de maintenance préventives à effectuer, en fonction du nombre de coupes effectué
- Télémaintenance usine possible par liaison internet
- Compteur de coups, totalisateur ou journalier, du nombre de coupes réalisées avec remise à 0
- Verrouillage possible de la machine par mot de passe avec plusieurs niveaux d'accès possibles (opérateur, maintenance, administrateur)

Au choix de l'opérateur :

- Mode manuel : 1 déplacement de butée, plusieurs coupes
- Mode programme : chaque programme peut être nommé, mémorisé, peut contenir plusieurs déplacements de la butée, plusieurs coupes qui s'enchaîneront automatiquement lors de la fabrication
- Mode auto : exécution des programmes déjà enregistrés dans le mode programme



Vue écran commande numérique « Mode manuel »



Vue écran commande numérique « Menu Auto »

Équipements complémentaires optionnels

- Butée d'équerrage droite de 1000 mm (au lieu de 500 mm)
- Peigne de soutien de tôle automatique : Réf. CGI-A-PEIGNE
- Bac récupérateur de tôles mobile sur roulettes avec freins à deux positions pour pouvoir récupérer les formats de tôles jusqu'à 750 mm de largeur, Réf. CGM-BL (sauf pour la cisaille de 4m, Réf. CGI4080-BL)
- Alimentation de la machine en 220 V Mono (au lieu du 400 V Tri en alimentation standard)

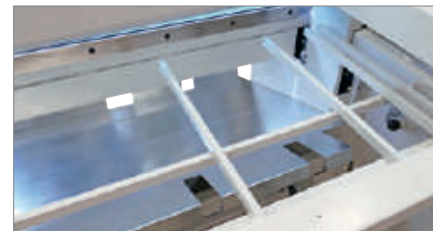

Réf. CGI-A-PEIGNE
Peigne de soutien de tôle droit

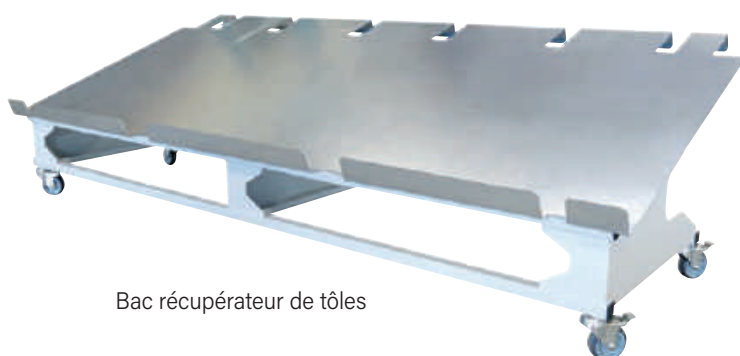

Bac récupérateur de tôles



Réf. CGI-A-PEIGNE
Peigne de soutien de tôle baissé

Caractéristiques OPTIONS

Caractéristiques OPTIONS	CGI2050A-PEIGNE	CGI2550A-PEIGNE	CGI3080A-PEIGNE	CGI4080A-PEIGNE
Peigne soutien de tôle automatique	CGI2050A-PEIGNE	CGI2550A-PEIGNE	CGI3080A-PEIGNE	CGI4080A-PEIGNE
Entraxe maxi entre 2 doigts (mm)	370	370	495	495
Entraxe mini entre 2 doigts (mm)	40	40	40	40
Nombre de doigts	10	11	12	14
Format maxi des tôles (mm)	750	750	750	750
Bac de récupération des tôles sur roulettes	CGM2050-BL	CGM2550-BL	CGM3080-BL	CGI4080-BL
Nombre de roulettes avec freins	4	4	6	8

Cisailles guillotines électriques

Gamme CGI-BAE

Cisailles disponibles en 3 m et 4 m

D'une très grande rigidité et robustesse dans sa construction, cette nouvelle gamme de cisailles électriques CGI, à forte capacité de coupe, est dotée en série d'une motorisation très largement dimensionnée permettant une puissance de cisailage parfaitement adaptée aux métiers industriels de la tôle fine (façade, bâtiments industriels...)

Les multiples fonctionnalités de la commande numérique et les nombreux équipements proposés sur ces modèles offriront une très bonne productivité et un grand confort d'utilisation pour l'opérateur.

CGI33-BAE et CGI42-BAE

à butée arrière électrique à courroie à commande à l'avant



Modèle présenté
Réf. CGI33-BAE
avec options

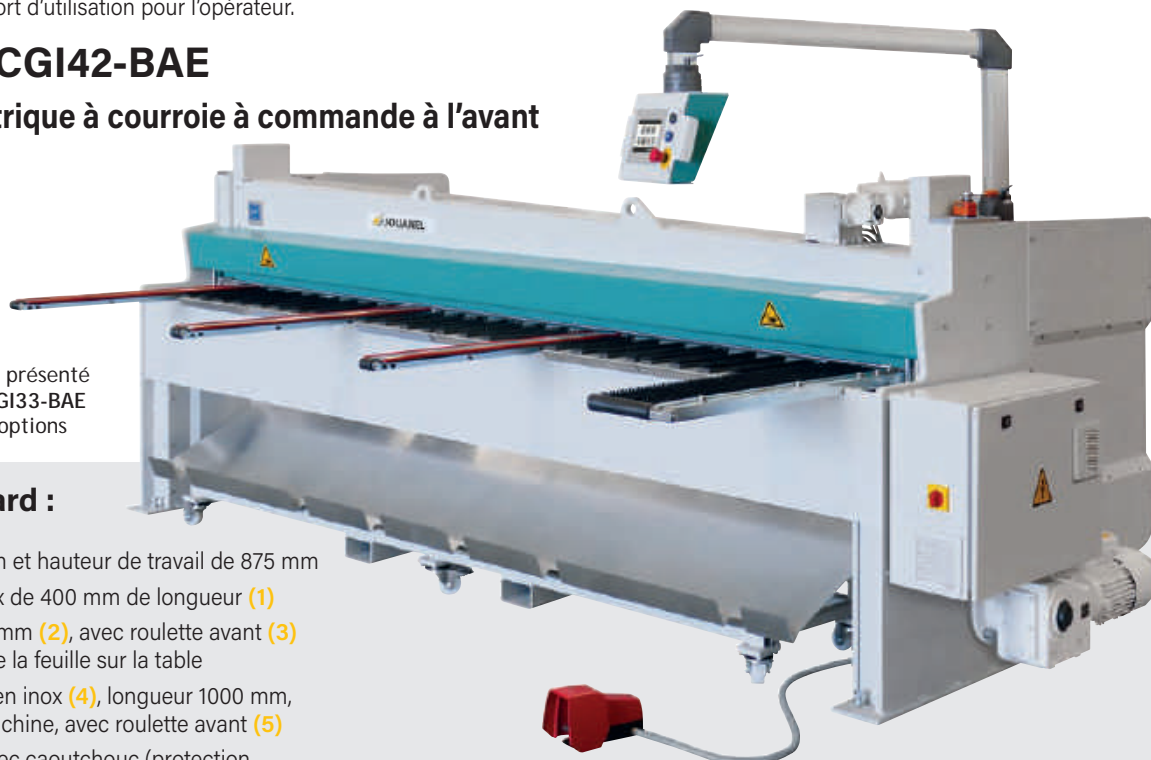

Équipement standard :

- Table avant, largeur 435 mm et hauteur de travail de 875 mm
- Plateaux coulissants en inox de 400 mm de longueur (1)
- Bras supports de tôle 1000 mm (2), avec roulette avant (3) facilitant la mise en place de la feuille sur la table
- Bras de butée d'équerrage en inox (4), longueur 1000 mm, positionné à droite de la machine, avec roulette avant (5)
- Presse-tôle automatique avec caoutchouc (protection et maintien de la feuille)
- Porte lame sur glissières autolubrifiées
- Lames monoblocs retournables 4 fois avant réaffûtage
- Réglage manuel du jeu entre lames avec indicateur de position en fonction des épaisseurs à couper (6)
- Éclairage puissant de la ligne de coupe par ruban LED, intégré dans le presse-tôle (éclairage permanent, meilleure visibilité)
- Commande par pédale ou par bouton sur pupitre
- Pupitre de commande sur potence articulée (7) permettant un positionnement optimal pour l'opérateur
- Cellules photoélectriques permettant l'accès en toute sécurité à l'arrière de la machine
- 2 anneaux d'élingage
- Origine France garantie - Conformité CE

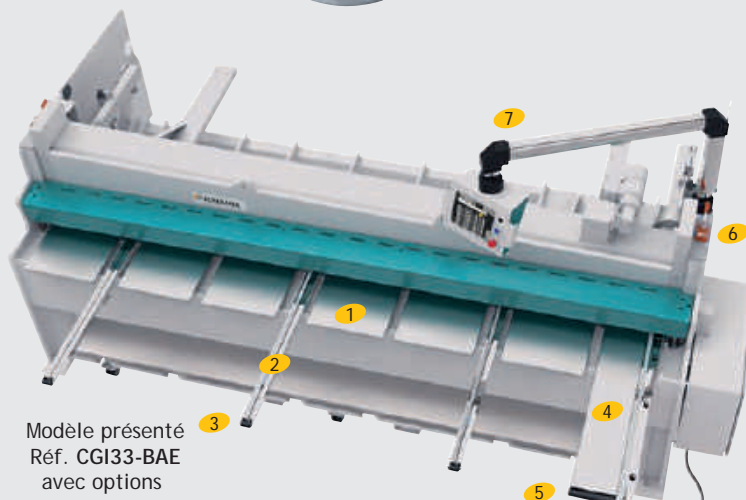

Modèle présenté
Réf. CGI33-BAE
avec options

Caractéristiques techniques	CGI33-BAE	CGI42-BAE
Longueur de coupe utile (mm)	3100	4100
Capacité acier S235JR (mm)	3	2
Capacité inox (mm)	1.5	1
Capacité Aluminium 1050-H44 (mm)	4	3
Dimensions (mm)	4000 x 2350 x 1870	5000 x 2350 x 1870
Poids (kg)	3025	3680
Puissance (kW)	2 x 2.2	2 x 2.2
Alimentation *(V)	400 V Tri + Neutre + Terre	400 V Tri + Neutre + Terre
Cadence (coups / min)	29	29

* Choix de la tension à indiquer à la commande / alimentation possible en 220 V mono en option

Cisailles guillottes électriques

Gamme CGI-BAE

Butée arrière électrique

- Butée arrière électrique gérée par la commande numérique, course de 5 à 750 mm
- Déplacement rapide de la butée
- Dispositif de conicité avec compteur permettant un positionnement oblique de la butée arrière pour les coupes biaisées (précision ± 0,1 mm)



Commande numérique

- Commande numérique avec écran tactile couleur de 7" 16/9
- Programmes intuitifs et faciles d'utilisation
- Création rapide de programmes par chantiers, par clients
- Programmation rapide des longueurs et quantités
- Menu auto pour de la série ou mode manuel coup par coup
- Compteur de coups totalisateur et journalier avec remise à 0
- Gestion de la maintenance préventive de la machine
- Télémaintenance et mise à jour à distance via câble réseau ethernet (RJ45)



Équipements complémentaires optionnels

- Table, bras et butée d'équerrage avec brosses anti-marquage (1) pour les matières fragiles
Réf. CGI33-BRO-AVANT, CGI42-BRO-AVANT
Plateaux et bras avant coulissants, en inox avec brosses de protection anti-marquage :
- 6 plateaux pour la Réf CGI33-BAE, 8 plateaux pour la Réf CGI42-BAE - Longueur 400 mm, largeur 390 mm
- 3 bras avant pour la Réf CGI33-BAE, 4 bras avant pour la Réf CGI42-BAE.

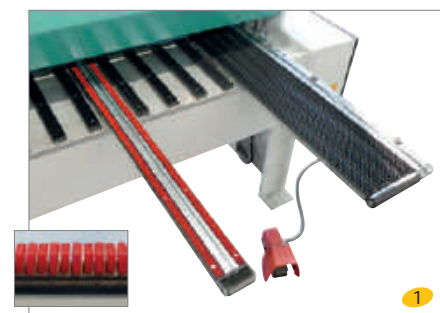

- Table, bras et butée d'équerrage avec billes (2)
Réf. CGI33-BILLES-AVANT, CGI42-BILLES-AVANT

Remplacement des brosses par des billes insérées sur les différents supports, facilitant le déplacement et la rotation des tôles de grand format sans effort, par simple poussée.



- Peigne soutien de tôle à commande pneumatique* - Réf. CGI33-PEIGNE, CGI42-PEIGNE
Peigne soutien de tôle pneumatique renforcé, permettant de supporter les tôles de grand format pendant l'appui sur la butée. Couplé à la descente de la lame, il assure également la dépose des tôles sur l'avant dans le bac récupérateur, une fois la coupe effectuée.

* Cette option nécessite une alimentation en air comprimé de 6 bars, nous consulter

- Peigne soutien de tôle à commande pneumatique* avec brosses (3)
Réf. CGI33-PEIGNE-BRO, CGI42-PEIGNE-BRO
Peigne soutien de tôle pneumatique renforcé avec brosses, permettant de supporter les tôles de grand format pendant l'appui sur la butée. Couplé à la descente de la lame, il assure également la dépose des tôles sur l'avant dans le bac récupérateur, une fois la coupe effectuée.
Le peigne comporte des brosses de protection évitant le marquage possible de la tôle lors de la descente dans le bac.

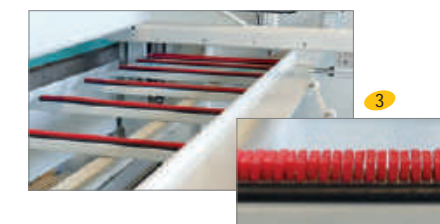

* Cette option nécessite une alimentation en air comprimé de 6 bars, nous consulter

- Bac récupérateur de tôles mobile sur roulettes (4) - Réf. CGI33-BL, CGI42-BL
Bac récupérateur de tôles renforcé pour récupérer sur l'avant de la machine les tôles jusqu'à 750 mm de largeur, avec freins à deux positions.

Ce bac dispose de deux emplacements pour fourches de chariot élévateur permettant un déplacement facile du bac quand celui-ci est chargé.



Caractéristiques OPTIONS		
Peigne soutien de tôle automatique	CGI33-PEIGNE ou CGI33-PEIGNE-BRO	CGI42-PEIGNE ou CGI42-PEIGNE-BRO
Entraxe maxi entre 2 doigts (mm)	380	380
Entraxe mini entre 2 doigts (mm)	60	60
Nombre de doigts	14	18
Format maxi des tôles (mm)	750	750
Bac de récupération des tôles sur roulettes	CGI33-BL	CGI42-BL
Nombre de roulettes avec freins	6	6

Cisailles guilotines hydrauliques

Gamme CHS

Cisailles disponibles de 2 m à 4 m

De 0,6 à 16 mm d'épaisseur et de 2 à 4 mètres de longueur, les cisailles CHS conviennent à toutes les applications : couverture, bardage, menuiserie aluminium, serrurerie, métallerie, ventilation...

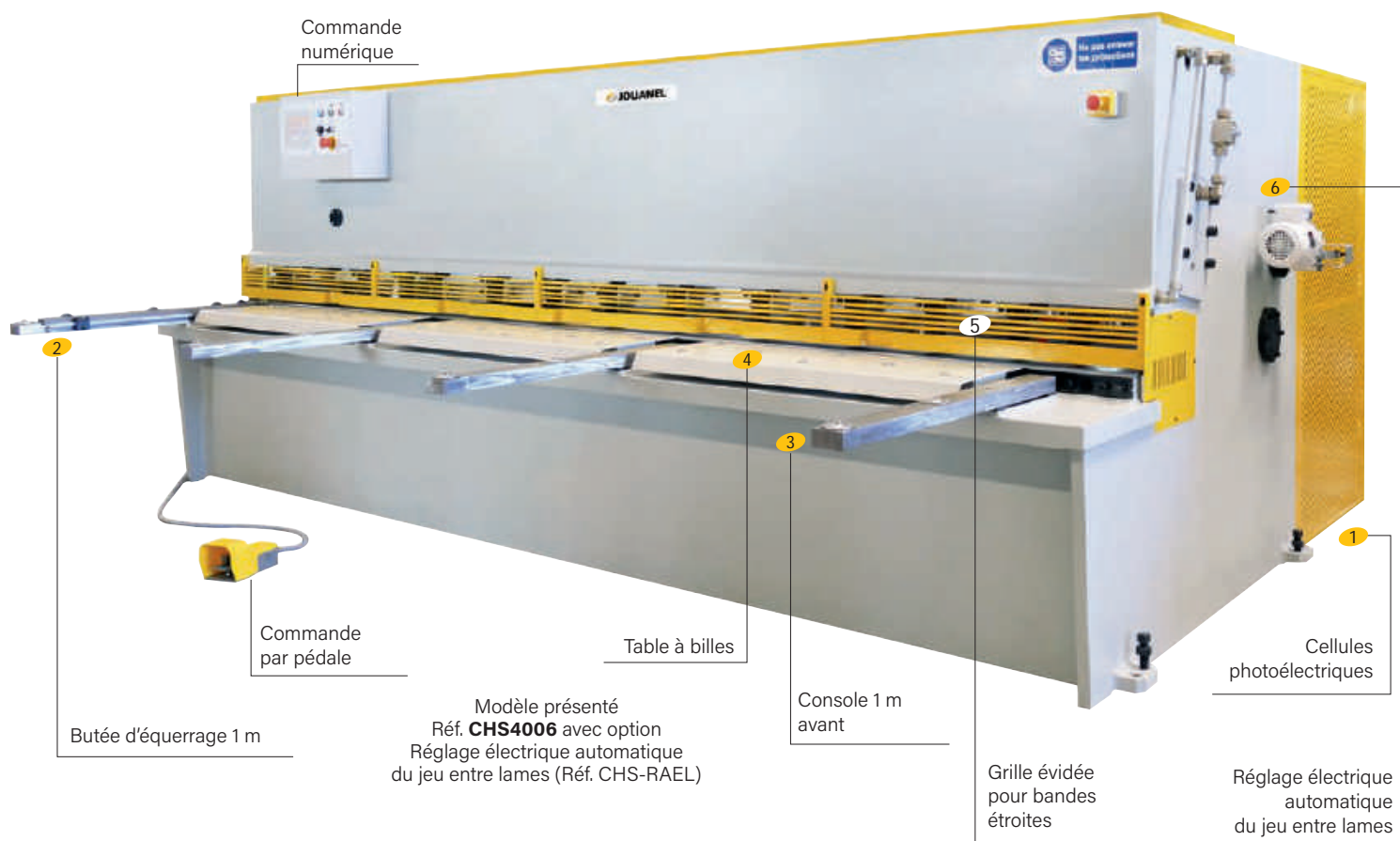

CHS avec Commande Numérique

- Réglage manuel du jeu entre lames sur le côté de la machine
- Butée arrière électrique de 20 à 800 ou 1 000 mm (selon les modèles) escamotable en fin de course
- Lames en acier traité à 4 tranchants
- Rattrapage automatique du jeu vis-écrou de la butée
- Variation de vitesse automatique en fonction du déplacement programmé
- Compteur de coupes, totalisateur ou journalier, avec remise à 0
- Très grande capacité de programmes 10 séquences par programme (butée arrière et nombre de pièces)
- Utilisation possible en mode manuel
- Écran tactile 7" (16:9)
- Compteur horaire pour suivi de l'entretien de la machine
- Code d'accès opérateur et maintenance
- Coupe à la volée avec programmation des temps intermédiaires
- Éclairage de la ligne de coupe
- Longueur de coupe réglable sur l'écran tactile
- Cellules photoélectriques permettant l'accès en toute sécurité à l'arrière de la machine (1)
- Butée avant d'équerrage 1 m avec régle, rainure en T et cliquet escamotable (2)
- Console avant (3)
- Table à billes (4)
- Grille évidée pour bandes étroites (5)
- Conformité CE
- Télémaintenance (prise en main de la machine, mise à jour à distance)

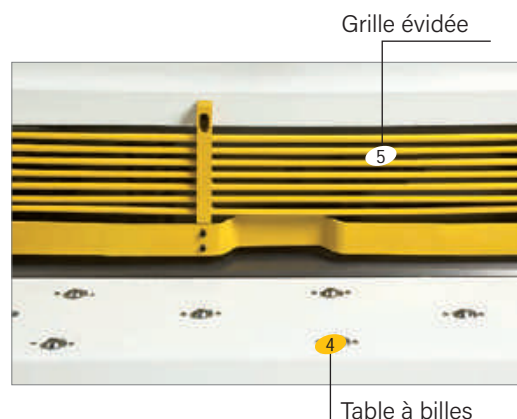
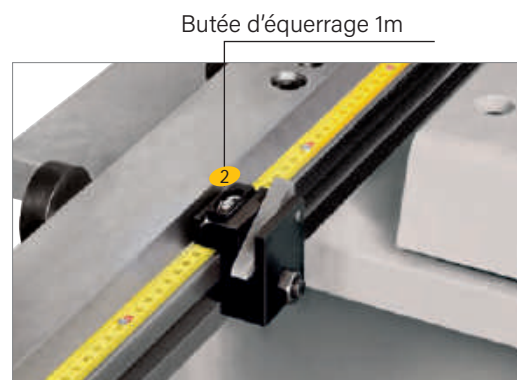

Cisailles guillottes hydrauliques

Gamme CHS

Caractéristiques		CHS 2004	CHS 2504	CHS 2506	CHS 2508	CHS 2512	CHS 2516	CHS 3204	CHS 3206	CHS 3208	CHS 3212	CHS 3216	CHS 4006	CHS 4008	CHS 4012
Longueur utile de coupe (m)		2,0	2,5	2,5	2,5	2,5	2,5	3,2	3,2	3,2	3,2	3,2	4,0	4,0	4,0
Capacité acier S235JR (mm)*		0,6 - 4	0,6 - 4	0,6 - 6	0,8 - 8	0,8 - 12	1 - 16	0,6 - 4	0,6 - 6	0,8 - 8	0,8 - 12	1 - 16	0,6 - 6	0,8 - 8	1 - 12
Nombre de consoles avant		2	2	2	2	2	2	3	3	3	3	3	4	4	4
Dimensions avec butée arrière et grille (mm) **	L	2560	3 110	3 130	3148	3 225	3 225	3 840	3 840	3 848	3 925	3 925	4 630	4 650	4 725
	l	2400	2 400	2 530	2850	2 800	2 800	2 675	2 675	2 850	2 800	2 800	2 850	2 900	3 000
	h	1450	1 450	1 600	1760	1 940	1 940	1 620	1 620	1 750	1 940	1 940	1 700	1 760	2 040
Poids (kg)***		3 000	3 400	5 200	7000	8 600	11 800	5 100	6 700	8 300	10 800	13 800	8 600	9 700	13 200
Puissance (kW)		4,5	4,5	8	11,5	19	22,5	6	8	11,5	19	22,5	8	11,5	19
Cadence (coups/min)		20	20	18	16	16	14	20	14	14	12	10	14	12	10
Hauteur de la table (mm)		735	735	800	800	800	800	800	800	800	800	800	800	800	800
Alimentation électrique****		400 V +N+T	400 V +N+T	400 V +N+T	400 V +N+T	400 V +N+T	400 V +N+T	400 V +N+T	400 V +N+T	400 V +N+T	400 V +N+T	400 V +N+T	400 V +N+T	400 V +N+T	400 V +N+T
Angle de coupe		1,5°	1,5°	1,5°	1,5°	1,5°	1,5°	1,5°	1,5°	1,5°	1,5°	1,5°	1,5°	1,5°	1,5°
Billes de manutention sur table		16	16	16	16	16	16	24	24	24	16	24	24	24	24
Course de butée arrière (mm)*		20-800	20-800	20-1000	20-1000	20-1000	20-1000	20-1000	20-1000	20-1000	20-1000	20-1000	20-1000	20-1000	20-1000

* Mini-maxi

** Encombrement pour le transport, sans butée d'équerrage (longueur : 700 mm)

*** Sans plein d'huile

**** Choix de la tension à indiquer à la commande

Équipements complémentaires optionnels

- Réglage électrique automatique du jeu entre lames après sélection de l'épaisseur. Réf. CHS-RAEL (6)
- Peigne soutien de tôle pneumatique (7) à prévoir à la commande - Réf. CHS-PST
Cette option nécessite une alimentation en air comprimé
- Butée à angle variable (8) - Réf. CHS-EQC

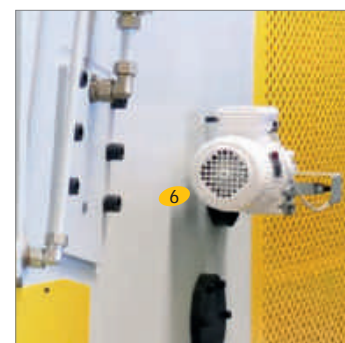

7 Peigne soutien de tôle pneumatique

8 Butée à angle variable

Baguetteuses électriques

Gamme BAGPRO

Baguetteuses disponibles en 2,04 ml - 3,04 ml - 4 ml

Existe en 6 mètres : nous consulter

La temporisation électronique de l'enroulement et la remise à zéro permettent à l'opérateur de régler avec précision l'ouverture du boudin et de réaliser des fabrications répétitives parfaitement identiques.

BAGPRO2, BAGPRO3, BAGPRO4



Modèle présenté
Réf. **BAGPRO2**

Avantages techniques

- Rapidité d'exécution
- Confort de travail
- Régularité des fabrications
- Réglages rapides
- Ouverture latérale permettant de retirer le boudin sans sortir la baguette 2

Équipements standards

- Accessoire à rechasser 1, permettant d'effectuer cette opération directement sur la machine (sauf Réf. BAGPRO4)
- Temporisation électronique réglable
- Machine livrée en standard avec baguette : Ø12, 14, 16 ou 18 mm sur Réf. BAGPRO2 (à préciser à la commande), Ø16 ou 18 mm sur Réf. BAGPRO3 (à préciser à la commande) et Ø18 mm sur Réf. BAGPRO4
- Table avant
- Pédale de commande permettant de garder les deux mains libres

Équipements complémentaires optionnels

- Autres Ø de baguettes (voir tableau)
- Ensemble de 4 roues Réf. PCXR3040

Ouverture latérale permettant la sortie du boudin sans sortir la baguette

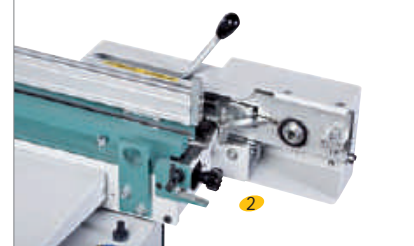

Ourllets réalisables avec BAGPRO2

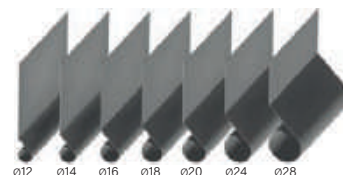
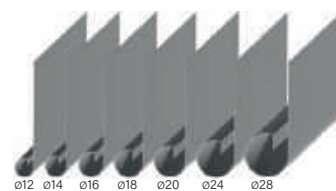

Caractéristiques	BAGPRO2	BAGPRO3	BAGPRO4
Longueur utile	2040	3040	4000
Dimensions (mm)	2 600 x 1 100 x 1 120	3 600 x 1 100 x 1 120	4 500 x 1 100 x 1 120
Alimentation (V)	220 mono	220 mono	220 mono
Puissance (kW)	0,75	0,75	0,75
Ø des baguettes en standard	12, 14, 16 ou 18	16 ou 18	18
Autres Ø de baguettes en option	20, 24, 28	20, 24, 28	20, 24
Poids (kg)	310	465	620

Capacité des baguetteuses électriques en mm

Capacité (mm)	Ø12	Ø14	Ø16	Ø18 et +
Sur longueur utile	2040	2040	2040	3040 2040 3040 4000
Zinc / Cuivre	0,65	0,8	0,8	0,65 0,8 0,8 0,8
Inox	0,4	0,4	0,5	0,4 0,5 0,5 0,5
Acier laqué / Galva	0,5	0,63	0,7	0,53 0,75 0,63 0,63

Baguetteuses manuelles

Gamme BAGMP, BAGMD

Baguetteuses disponibles en 2,04 ml - 3,08 ml

BAG2040MP, BAG3080MP

Leur entraînement démultiplié permet de travailler seul ¹

- Machine livrée en standard avec baguette : Ø 12, 14, 16 ou 18 sur Réf. BAG2040MP (à préciser à la commande)
Ø 16 ou 18 sur Réf. BAG3080MP (à préciser à la commande)
- Accessoire à recharger ²
- Entraînement par 2 pignons apportant une grande régularité du boudin ³



Modèle présenté
Réf. BAG2040MP

Caractéristiques	BAG2040MP	BAG3080MP
Longueur utile	2040	3080
Dimensions (mm)	2 400 x 700 x 1 300	3 400 x 800 x 1 300
Ø des baguettes en standard	12, 14, 16 ou 18	16 ou 18
Ø de baguettes optionnelles	20, 24, 28	20, 24
Poids (kg)	120	220

Options

- Autres Ø de baguettes (voir tableau)

Ourlets réalisables avec BAG2040MP

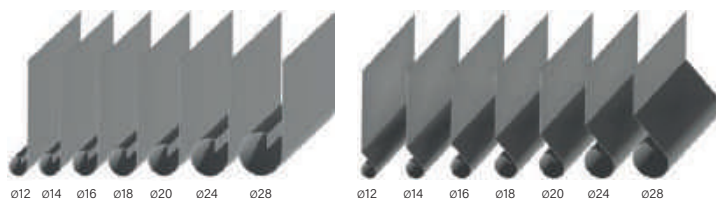

Capacité des baguetteuses manuelles (en mm)						
Capacité (mm)	Ø12	Ø14	Ø16	Ø18 et +		
Sur longueur utile	2040	2040	2040	3080	2040	3080
Zinc / Cuivre	0,65	0,8	0,8	0,65	0,8	0,8
Inox	0,4	0,4	0,5	0,4	0,5	0,5
Acier laqué / Galva	0,5	0,63	0,7	0,53	0,75	0,63

Baguetteuse disponible en 1,02 ml

BAG1020MD

- Équipée en standard d'une baguette Ø 12, 14, 16 ou 18 mm (à préciser à la commande) avec entraînement démultiplié
- Autres Ø de baguettes disponibles en option : 20 et 22 mm

Équipements complémentaires optionnels

Un jeu de pieds est proposé en option quand la machine ne peut être installée sur un établi Réf. PM ⁴

Baguettes : Réf. BAG12-1020MD, BAH14-1020, BAH16-1020, BAH18-1020, BAG20-1020MD, BAG22-1020MD



Réf. BAG1020MD
avec pieds en option

Ourlets réalisables avec BAG1020MD

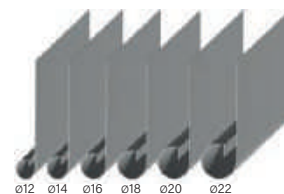

Capacité de la baguetteuse manuelle (en mm)				
Capacité (mm)	Ø12	Ø14	Ø16	Ø18 et +
sur longueur utile	1020	1020	1020	1020
Zinc / Cuivre	0,65	0,8	0,8	0,8
Inox	0,4	0,4	0,5	0,5
Acier laqué / Galva	0,5	0,63	0,7	0,75

Bordeuses

Gamme SB

SB3

Bordeuse idéale pour le chantier équipée d'un tablier réglable enrobant, à fixer sur un établi ou utilisable avec son support échafaudage.



Réf. **SB3M** équipée du support d'échafaudage (en standard sur **SB3M**, Ø mini-maxi : 45-49 mm)



Réf. **SB3M** sur support d'établi (en standard sur **SB3M**)

Caractéristiques		SB3M	SB3M -PLUS	SB5M	SB5M -PLUS	SB5E2V2S	SB5E2V2S -PLUS	SB5EVV	SB5EVV -PLUS	SB7R	SB7RVV
Capacités *** (mm)	Inox / Alu	0,6 / 0,8	0,6 / 0,8	0,8 / 1,5	0,8 / 1,5	0,8 / 1,5	0,8 / 1,5	0,8 / 1,5	0,8 / 1,5	1,2 / 2,5	1,2 / 2,5
	Acier S235JR	0,8	0,8	1,2	1,2	1,2	1,2	1,2	1,2	2,0	2,0
Réglage horizontal de l'arbre supérieur		Non	Non	Oui	Oui	Oui	Oui	Oui	Oui	Oui	Oui
Ø des molettes (mm)		48	48	58	58	58	58	58	58	88	88
Ø alésage molettes (mm)		18	18	24	24	24	24	24	24	30	30
Col de cygne (mm)		70	70	200	200	200	200	200	200	260	260
Poids (kg)		9	9	34	34	72	72	72	72	175	175
Alimentation		Manuelle				220V mono				400V tri	220V mono
Vitesse de rotation		-	-	-	-	Variable**	Variable**	Variable*	Variable*	1 fixe	Variable*
Commande par pédale		-	-	-	-	Double	Double	Simple*	Simple*	Double	Simple*
Rotation avant-arrière		-	-	-	-	Pédale	Pédale	Bouton	Bouton	Pédale	Bouton
Support d'échafaudage		Inclus (1)	Inclus	-	-	-	-	-	-	-	-
Support d'établi		Inclus (2)	Inclus	-	-	-	-	-	-	-	-
Socle		Option	Option	Option (3)	Option	Inclus (4)	Inclus	Inclus (5)	Inclus	Inclus Monobloc (6)	Inclus Monobloc
Double tablier		Inclus	Inclus	Option	Option	Option	Option	Option	Option	-	-
Molettes incluses		Non	N°3, 4, 5, 22-22, 24 et 26	Non	N°3, 4, 5, 22-22, 24 et 26	Non	N°3, 4, 5, 22-22, 24 et 26	Non	N°3, 4, 5, 22-22, 24 et 26	Non	Non
Molettes en sus		N°1, 3, 4, 5, 13, 6, 7, 22-22, 23, 24, 25, 26, 28	N°1, 13, 6, 7, 23, 25, 28	N°1, 3, 4, 5, 13, 6, 7, 22-22, 23, 24, 25, 26, 26-50, 28, 32, 36	N°1, 13, 6, 7, 23, 25, 26-50, 28, 32, 36	N°1, 3, 4, 5, 13, 6, 7, 22-22, 23, 24, 25, 26, 26-50, 28, 32, 36	N°1, 13, 6, 7, 23, 25, 26-50, 28, 32, 36	N°1, 3, 4, 5, 13, 6, 7, 22-22, 23, 24, 25, 26, 26-50, 28, 32, 36	N°1, 13, 6, 7, 23, 25, 26-50, 28, 32, 36	N°1, 3, 4, 5, 13, 6, 7, 22-22, 23, 24, 25, 26, 26-50, 28, 36	N°1, 3, 4, 5, 13, 6, 7, 22-22, 23, 24, 25, 26, 26-50, 28, 36
* Vitesse variable à la pédale		** Par bouton		*** Les capacités maximales indiquées pour l'utilisation de nos bordeuses dépendent de la matière ainsi que du choix des jeux de molettes utilisées et sont données à titre indicatif. Pour plus d'information, n'hésitez pas à nous consulter							

SB5 - SB7

Bordeuses de nouvelle génération avec bâti mécano-soudé et arbre en acier traité proposant un grand col de cygne grâce à son arbre inférieur intégré dans un fourreau.



Réf. **SB5M** sans option



Réf. **SB5M** sur socle (en option)

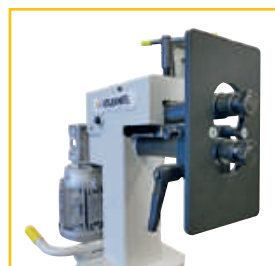

Réf. **SB5-TAB2** Option double tablier (Uniquement sur SB5)



Réf. **SB5E2V2S** (socle inclus)



Réf. **SB5EVV** (socle inclus)



Réf. **SB7R** (Socle inclus Monobloc)



Jeux de molettes pour bordeuses

Gamme SBMOL

Molettes pour la réalisation de crevés longitudinaux pour bordeuses-mouleuses manuelles ou électriques modèles SB5

Bande d'égout ventilée réalisée avec 2 jeux de molettes 32 sur SB5

N° 32 En sus, uniquement sur SB5

N° 1

3 mm 5 mm 8 mm 10 mm

N° 3 N° 4 N° 13 N° 5

N° 6

N° 7

N° 22-22

N° 23

5 mm 7 mm

N° 24 N° 25

30 mm 50 mm

N° 26 N° 26-50

En sus, uniquement sur SB5 et SB7

N° 28

6 mm

N° 36

En sus, uniquement sur SB5 et SB7

Profileuses spéciales pour accessoires de couverture

Gamme PRBO, PRBS

Caractéristiques techniques

- Zinc / aluminium 1050-H44 : 0,6 à 0,8 mm (à préciser à la commande)
- Galets en acier traité
- Commande avant / arrière
- Marche avant / arrière au coup par coup
- Marche avant continue en mode automatique
- Alimentation électrique 380 V tri
- Vitesse : 15 m/min

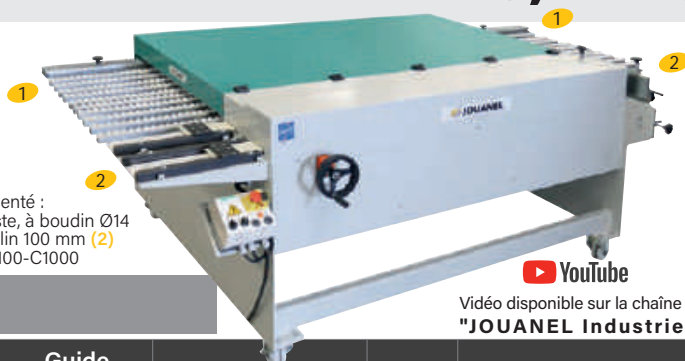

Modèle présenté :
Profileuse à double poste, à boudin Ø14 mm (1) et à bande solin 100 mm (2)
Réf. PRBO14-BS100-C1000



Vidéo disponible sur la chaîne "JOUANEL Industrie"

Profileuses à SIMPLE POSTE

TYPE DE MACHINE	Réf.	Développé (mm)	Ø ext. boudin (mm)	Guide d'entrée réglable	Dimensions (mm)	Poids (kg)	Profil réalisé
Profileuses à Boudin	PRBO14	150 à 650	14	oui	3000 x 1000 x 1100	800	
	PRBO14-C1000	150 à 1000			3000 x 1400 x 1100	900	
	PRBO16	150 à 650	16	oui	3000 x 1000 x 1100	800	
	PRBO16-C1000	150 à 1000			3000 x 1400 x 1100	900	
	PRBO18	150 à 650	18	oui	3700 x 1500 x 1100	900	
	PRBO18-C1000	150 à 1000			3700 x 1900 x 1100	1000	
Option Guide pour le profilage double boudin	PRBO14-GFDB PRBO16-GFDB PRBO18-GFDB		14, 16 ou 18				
Profileuses à Boudin à rechasser	PRBO14BR	150 à 650	14	oui	3000 x 1350 x 1100	800	
Profileuses à Bande Solin Option : jeu de couteaux de refendage en entrée (nous consulter)	PRBS100	100		non	2600 x 700 x 1200	500	
Profileuses à Couvre-Joint pour couverture à tasseaux	PR-CJ	100, 120, 140 ou 160 (A choisir à la commande)		non	2800 x 700 x 3000	600	
Profileuses à Coulisseau plat Option : jeu de couteaux de refendage en entrée (nous consulter)	PR-CO	80		non	2600 x 1200 x 1200	500	

Profileuses à DOUBLE POSTE

Possibilité de combiner sur une même machine trois profils différents, nous consulter

TYPE DE MACHINE	Réf.	Développé (mm)	Ø ext. boudin (mm)	Guide d'entrée réglable	Dimensions (mm)	Poids (kg)	Profils réalisés
Profileuses double à Boudin et à Bande Solin	PRBO14-BS100	150 à 650	14	oui	3000 x 1350 x 1100	800	
	PRBO14-BS100-C1000	150 à 1000			3000 x 1800 x 1100	900	
	PRBO16-BS100	150 à 650	16	oui	3000 x 1350 x 1100	800	
	PRBO18-BS100	150 à 650	18	oui	3000 x 1350 x 1100	800	
Profileuses double à Boudin et à Pince (Sens de la pince à préciser à la commande)	PRBO14-PIN	150 à 650	14	oui	3000 x 1000 x 1100	1000	
	PRBO16-PIN	150 à 650	16	oui	3000 x 1000 x 1100	1000	
	PRBO18-PIN	150 à 650	18	oui	3700 x 1500 x 1100	1300	
Profileuses double à Boudin et à Couvre Joint	PRBO14-CJ100-C1000	150 à 1000	14	oui	3000 x 1800 x 1100	1350	
Profileuses double à Bande Solin et à Couvre Joint	PR-BS100A-CJ100	100		non	2500 x 800 x 1050	620	
Profileuses double à Coulisseau et Bande à rabattre	PR-CO-BR	80		non	2300 x 1000 x 1100	900	

Profileuse pour couverture à tasseaux

Gamme PBC

La profileuse Réf. **PBC650** est parfaitement adaptée pour le façonnage des bacs pour couverture à tasseaux, elle existe en version manuelle ou électrique, elle peut être utilisée en atelier ou sur chantier.

PBC650



- Légère et repliable afin de faciliter la manutention et pour un meilleur rangement
- Hauteur de travail réglable de 160 à 670 mm
- Réglage rapide et sans outil
- Poignées de manutention (1)
- Entraînement par galets en caoutchouc (2)
- Positions pré-réglées des relevés : 35, 40, 45 mm (3)
- Guide d'entrée réglable jusqu'à 650 mm (4)
- Rail (5) pour adaptation du couteau à molettes Réf. **CCMA** (6)



Réf. **PBC650M**
Modèle manuel présenté avec couteau à molettes Réf. **CCMA** en option



Réf. **PBC650E**
Modèle électrique présenté avec diable dévidoir Réf. **DVD1000** (non fourni) et couteau à molettes Réf. **CCMA** en option

Caractéristiques	PBC650M	PBC650E
Poids brut (kg)	66	82
Vitesse (m/min)	--	10
Dimensions hors pieds (mm)	1115 x 800 x 400	1300 x 800 x 400
Alimentation	--	220 V mono
Puissance (kW)	--	0,37
Capacité zinc, cuivre, aluminium 1050-H44 (mm)	0,8	0,8
Hauteur de travail (mm)	160 à 670	160 à 670

Options

- Couteau à molettes Réf. **CCMA** (6)

Autres possibilités de profilage pour couverture à tasseaux, voir P.58, option de PROBAC-CPRO.

Profileuse électrique pour couverture à joint debout

Gamme PROBAC

Spécialement conçues pour réaliser le profil joint debout en bacs parallèles ou gironnés en atelier ou sur chantier

PROBAC-BA

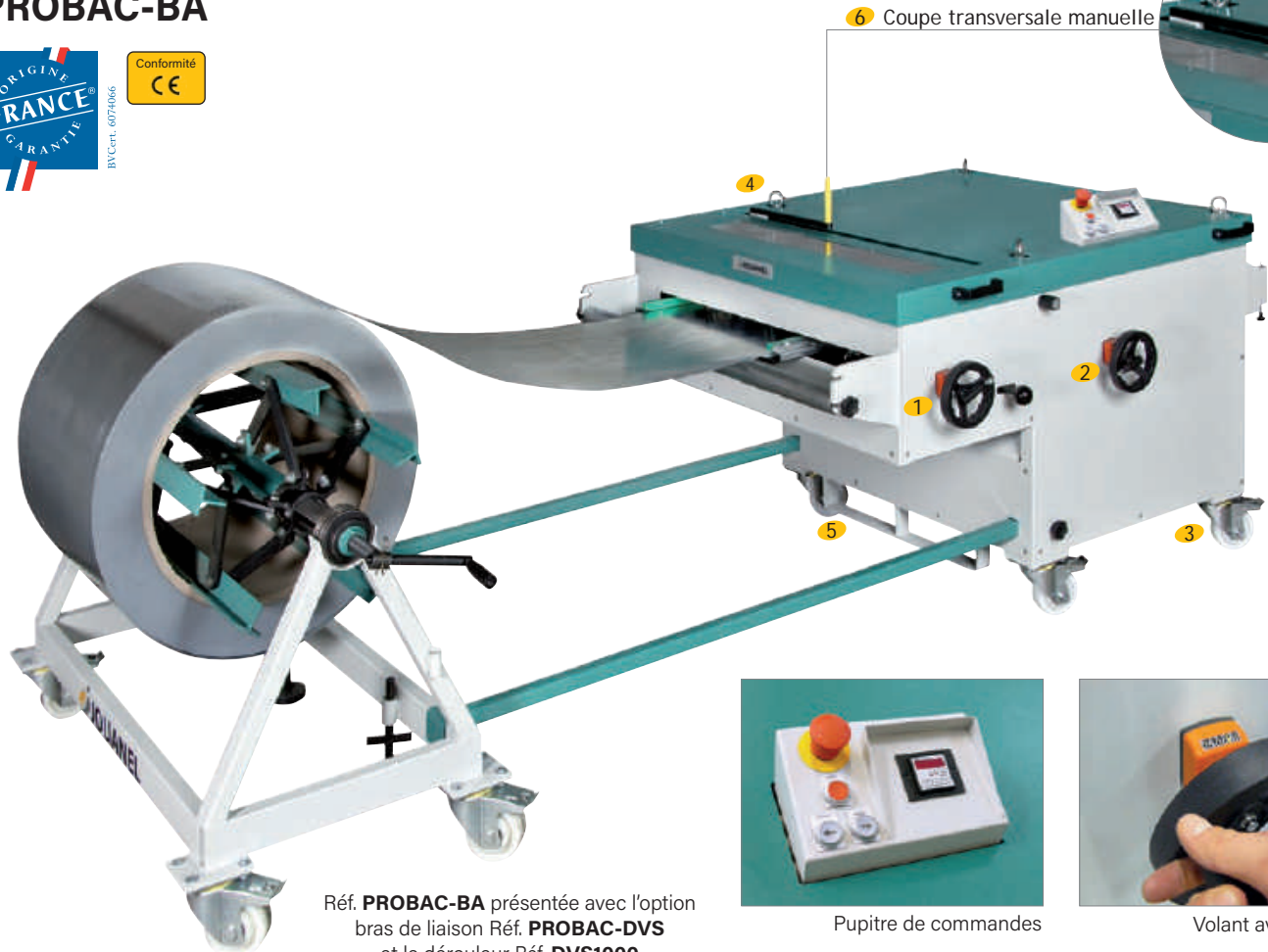

Réf. **PROBAC-BA** présentée avec l'option bras de liaison Réf. **PROBAC-DVS** et le dérouleur Réf. **DVS1000**



Pupitre de commandes



Volant avec compteur

Équipements standards

- Volant équipé de compteur pour régler le guide d'entrée de la bobine (1)
- Volant équipé de compteur pour régler le développé du bac (2)
- Ensemble de 4 roulettes équipées de frein (3)
- Anneaux d'élingage (4)
- Guide pour une meilleure manutention (5)
- Aménagement intégré
- Guide d'entrée sur « glissière à rouleaux » pour éviter le marquage des tôles
- Coupe transversale manuelle totale ou partielle (6) pour récupérer les chutes
- Coupe longitudinale avec ou sans profilage
- Réglage du développé et de la largeur du bac par 2 volants équipés de compteurs
- 7 trains de galets pour assurer une bonne qualité de profilage et longévité du matériau : en acier traité, dureté 55HRC, protégés contre la corrosion par nitruration ionique
- Guidage de la feuille conçue pour façonner les bacs gironnés (1 côté après l'autre)
- Programmation d'1 longueur de bac

Caractéristiques	PROBAC-BA
Poids Net (kg)	496
Dimensions (mm)	1600 x 1380 x 1000
Capacité zinc, cuivre, aluminium 1050-H44 (mm)	0,8
Alimentation (V)	220V - mono 16 A
Puissance (kW)	1,5
Vitesse de profilage (m/min)	10
Précision longueur (en répétition)	± 15 mm
Longueur mini bacs (mm)	400
Anneaux d'élingage	4

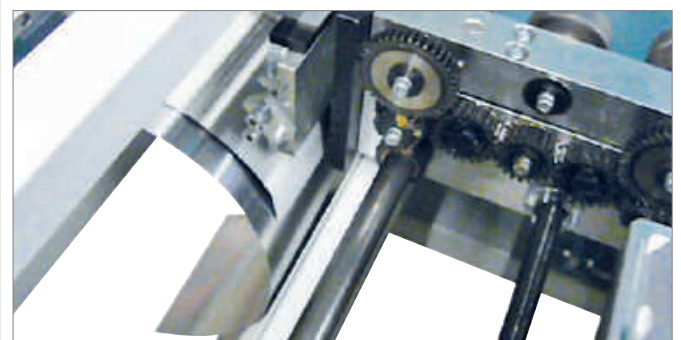

Coupe transversale partielle avec élimination de la chute

Profileuse électrique pour couverture à joint debout

Gamme PROBAC

PROBAC-HT

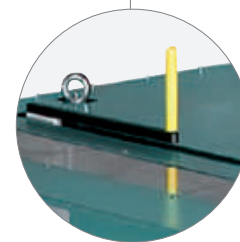
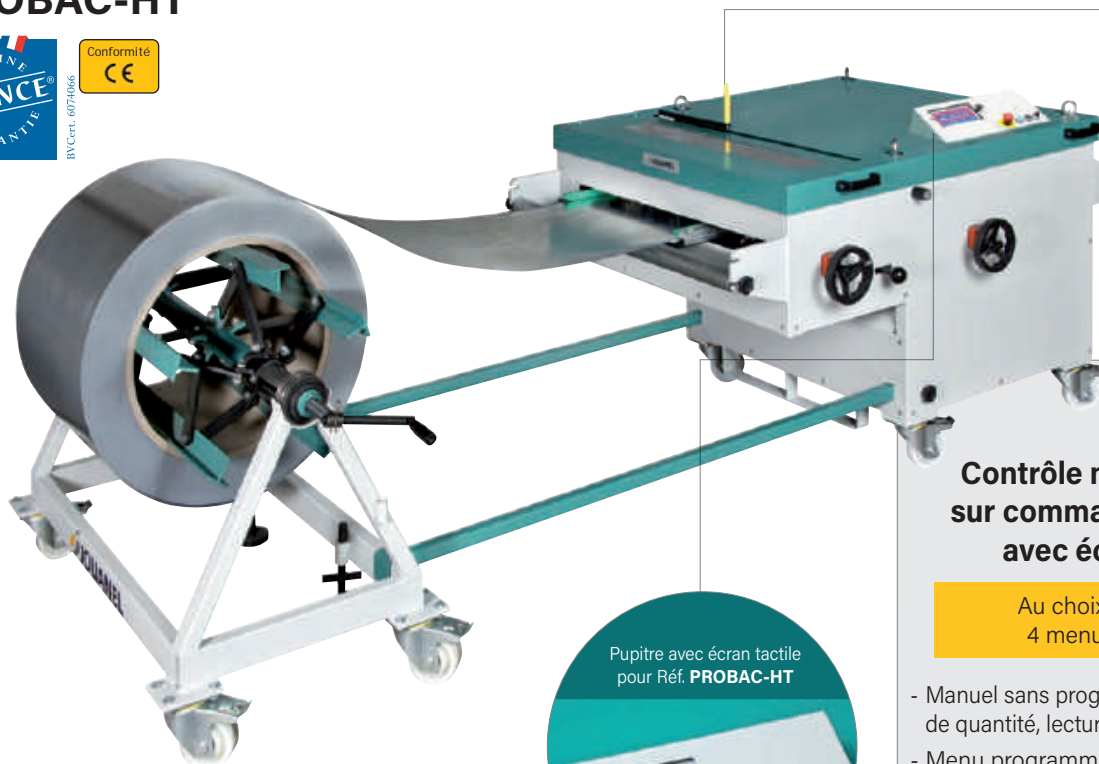

Coupe transversale manuelle



Pupitre avec écran tactile pour Réf. PROBAC-HT

Réf. **PROBAC-HT** présentée avec l'option bras de liaison Réf. **PROBAC-DVS** et le dérouleur Réf. **DVS1000**

Contrôle machine intuitif sur commande numérique avec écran tactile.

Au choix de l'opérateur 4 menus de profilage

- Manuel sans programmation de longueur et de quantité, lecture de la longueur déroulée.
- Menu programmation rapide : 1 longueur, 1 quantité
- Menu programme, chaque programme peut être nommé et mémorisé, et peut contenir plusieurs longueurs et plusieurs quantités qui s'enchaîneront automatiquement lors de la fabrication
- Menu spécifique pour le profilage « côté par côté » pour les bacs de départ et bacs gironnés, permettant d'adapter facilement la vitesse de profilage pour assurer un bon maintien et soutien des bacs

Identiques au modèle de Réf. PROBAC-BA, les modèles de Réf. PROBAC-HT et PROBAC-HT-CE bénéficient des avantages techniques suivants :

- Rapidité (15 m/mn) et précises (+ /- 1 mm en répétition sur 4 mètres) grâce à leur variateur de vitesse et leur compteur de haute précision.
- Menu de maintenance informant l'opérateur des actions de maintenance préventive à effectuer en fonction des cumuls de longueurs profilées
- Télémaintenance usine possible par liaison internet
- Compteur totalisateur et journalier avec RAZ des longueurs profilées
- Verrouillage possible de la machine par mot de passe avec plusieurs niveaux d'accès possibles (opérateur, maintenance, administrateur)
- Vitesse +50%
- Écran tactile 7" 16/9 avec capot de protection coulissant

Caractéristiques	PROBAC-HT
Poids Net (kg)	502
Dimensions (mm)	1600 x 1380 x 1000
Capacité zinc, cuivre, aluminium 1050-H44 (mm)	0,8
Alimentation (V)	220V - mono 20 A
Puissance (kW)	1,5
Vitesse de profilage variable (m/min)	5-15
Précision longueur (en répétition)	± 1 mm
Longueur mini bacs (mm)	400
Largeur mini de refendage (mm)	50
Anneaux d'élingage	4



Différentes vues de la commande numérique

Profileuse électrique pour couverture à joint debout

Gamme PROBAC

PROBAC-HT-CE



Vidéo disponible sur la chaîne "JOUANEL Industrie"

Machine identique à la Réf. PROBAC-HT avec en plus :

- Coupe transversale électrique et cycle automatique permettant d'enchaîner sans intervention plusieurs bacs



Réf. **PROBAC-HT-CE**



Coupe transversale électrique



Pupitre avec écran tactile pour Réf. **PROBAC-HT-CE**

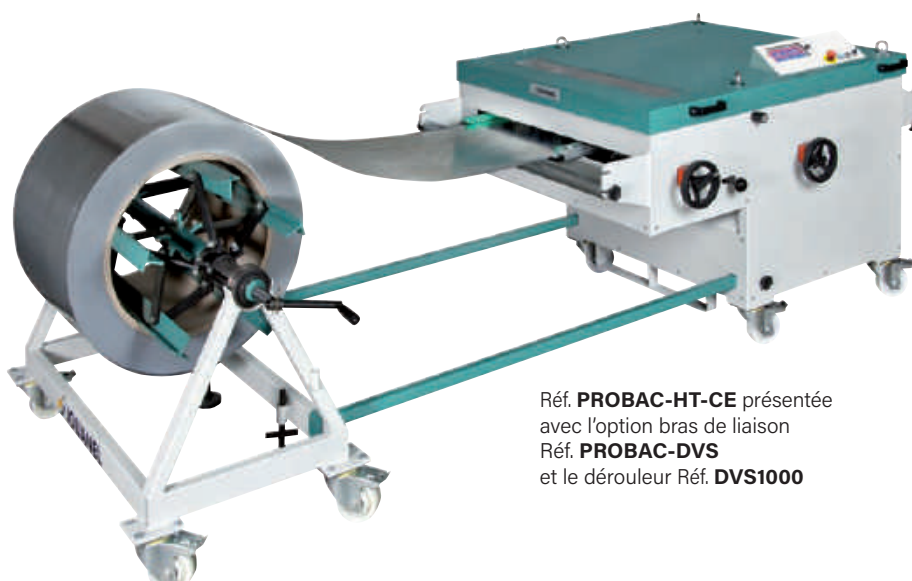

Réf. **PROBAC-HT-CE** présentée avec l'option bras de liaison Réf. **PROBAC-DVS** et le dérouleur Réf. **DVS1000**

Caractéristiques	PROBAC-HT-CE
Poids Net (kg)	526
Dimensions (mm)	1600 x 1380 x 1000
Capacité zinc, cuivre, aluminium 1050-H44 (mm)	0,8
Alimentation (V)	220V - mono 20 A
Puissance (kW)	1,5
Vitesse de profilage variable (m/min)	5-15
Précision longueur (en répétition)	± 1 mm
Longueur mini bacs (mm)	400
Largeur mini de refendage (mm)	50
Anneaux d'élingage	4

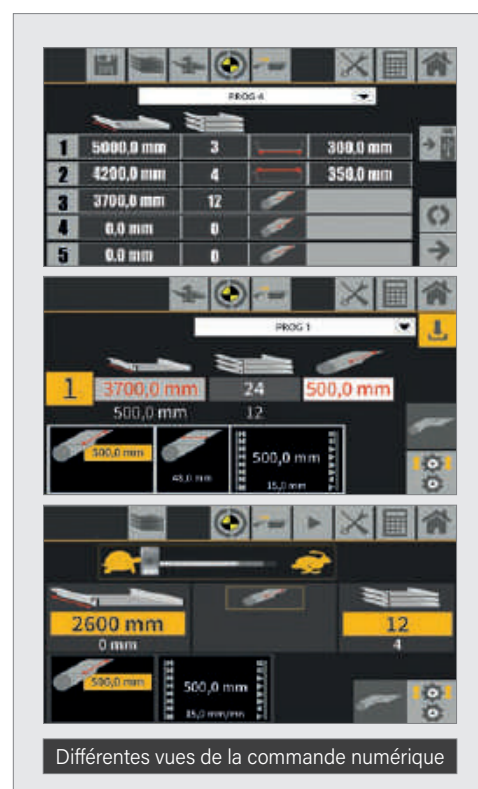

Différentes vues de la commande numérique

Profileuse électrique pour couverture à joint debout

Gamme PROBAC

La coupe transversale totale ou partielle permet la récupération de la chute s'il y a refendage.

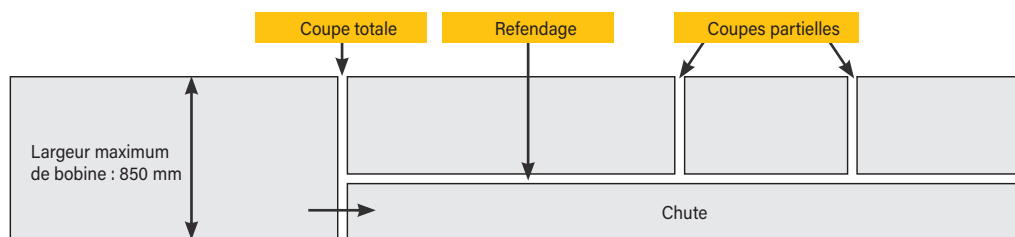







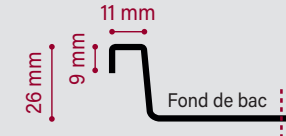

Coupe partielle avec élimination de la chute

La coupe longitudinale réglable permet de refendre et de profiler simultanément.

Remarque : les profileuses PROBAC-BA, HT, HTCE peuvent également être utilisées comme ligne de coupe, sans profilage.



Profil standard Joint Debout

Dimensionnels fonds de bacs	Mini	Maxi	Dimensionnel Joint Debout
Profils standards mâle-femelle, en 1 passage (mm) 	245	770	<p>PROFIL FEMELLE Développé 46 mm</p>  <p>PROFIL MÂLE Développé 34 mm</p> 
Profils standards mâle-femelle, en 2 passages (mm) 	65	700	
Profils mâle-mâle, en 2 passages (mm) 	75	765	
Fond de bac profil mâle uniquement, guidé sur 1 côté (mm) 	115	765	
Profils femelle-femelle, en 2 passages (mm) 	55	685	
Fond de bac profil femelle uniquement, guidé sur 1 côté (mm) 	105	755	
Profils standards mâle-femelle gironné, en 2 passages (mm) 	65	700	

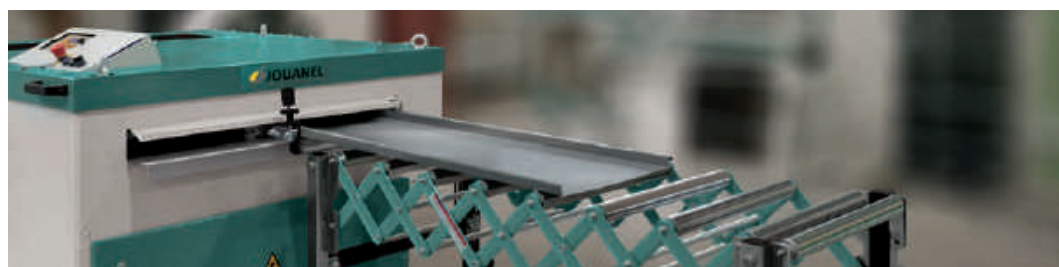

Équipements complémentaires optionnels

Galets de nervurage en fond de bac
Réf. PROBAC-HT-NERV

Dévidoir largeur 1000 mm
Réf. DVS1000

Deux bras de liaison pour dévidoir DVS1000
Réf. PROBAC-DVS

Profileuse électrique pour couverture à joint debout

Gamme PROBAC

PROBAC-HTEC



La PROBAC-HTEC est le modèle le plus performant de la gamme des profileuses PROBAC en termes de productivité, de fonctionnalités et d'ergonomie de travail.

- Train de profilage adapté à tout type de matières, pas de réglages lors des changements de bobines
- Excellente régularité des profils quels que soient les matériaux utilisés (Zinc naturel, prépatiné, aluminium, cuivre, acier...)
- Système de guide d'entrée à réglage rapide sans outil, pour profiler différents types de bacs, sur un côté, deux côtés, en gironné ou pour les opérations de refendage



Modèle PROBAC-HTEC

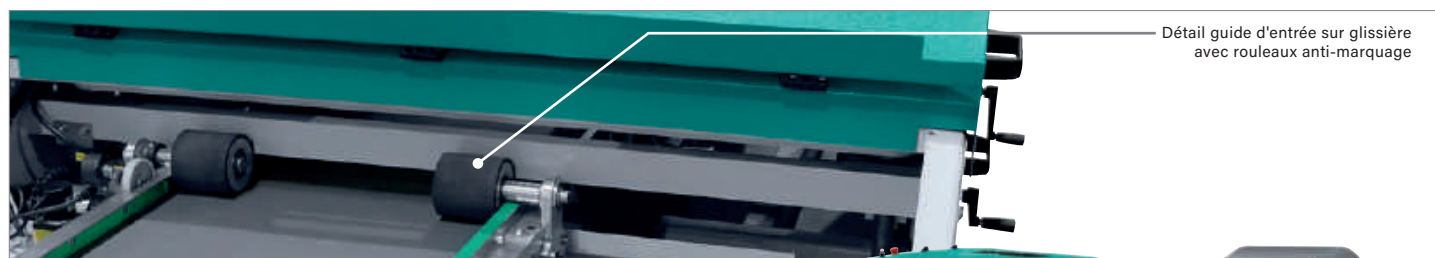

Détail guide d'entrée sur glissière avec rouleaux anti-marquage



Modèle PROBAC-HTEC présenté avec options table de sortie TR3 et dévidoir DVS1000



Réglages sans outil

Équipements standards

- Commande numérique sur écran couleur tactile 10" avec capot de protection
- Aménagement intégré
- Guide d'entrée sur glissière avec rouleaux anti-marquage
- Coupe longitudinale avec ou sans profilage
- Coupe transversale électrique, totale ou partielle
- Variateur de vitesse de profilage
- Réglage rapide sans outil du guide d'entrée et du couteau de refendage
- Réglage du développé et de la largeur du bac
- Réglages de position des trains de profilage gauche et droit par manivelles
- 8 trains de galets grands diamètres
- 4 roues freinées et poignées de déplacement de la machine
- Emplacement de fourches pour la manutention

Caractéristiques techniques	PROBAC-HTEC
Capacités mini/maxi (mm)	0,6 / 0,8
Zinc / Cuivre / Aluminium 1050-H44 / Acier	
Alimentation électrique (V)* protection avec disjoncteur différentiel 30mA type SI (Super Immunisé)	230 V Monophasé
Puissance active (kVA)	4 kVA
Vitesse de profilage variable mini/maxi (m/min)	5 / 20
Précision longueur (en répétition sur 4m) (mm)	± 1
Largeur maxi des guides d'entrée	850
Longueur mini des bacs (mm)	650
Largeur mini de refendage (mm)	50
Poids net (Kg)	640
Dimensions (LxlxH) (mm)	2055 x 1370 x 1180
Conformité CE	Oui

Profileuse électrique pour couverture à joint debout

Gamme PROBAC

Commande numérique



Commande numérique développée par JOUANEL

- Nouvelle commande numérique avec large écran tactile couleur 10" wide 16/9 et capot de protection d'écran rabattable.
- Guidage pas à pas de l'opérateur dans toutes les étapes de profilage simplifiant ainsi l'utilisation de la machine.

Au choix de l'opérateur :

- **Menu mode manuel** : sans programmation de longueur et de quantité, lecture de la longueur déroulée.
- **Menu programmation rapide** : 1 longueur, 1 quantité.
- **Menu programme** : chaque programme peut être nommé et mémorisé, et peut contenir plusieurs longueurs et plusieurs quantités qui s'enchaîneront automatiquement lors de la fabrication à la sortie de chaque bac.
- **Menu spécifique** : pour le profilage « côté par côté » pour les bacs de départ et bacs gironnés, permettant d'adapter facilement la vitesse de profilage pour assurer un bon maintien et soutien des bacs.
- Calcul automatique des besoins matière (Gestion matière jusqu'à 10 bobines)
- Calcul automatique des bacs à produire en fonction du dimensionnel de toiture (calepinage en quantités et dimensions de bacs)
- Compteur totalisateur et journalier avec RAZ des longueurs profilées
- Verrouillage possible de la machine par mot de passe avec plusieurs niveaux d'accès (opérateur, maintenance, administrateur)
- Menu de maintenance informant l'opérateur des actions de maintenance préventive à effectuer en fonction des cumuls de longueurs profilés
- Télémaintenance usine par liaison internet wifi ou filaire
- Port USB pour importation des programmes sous Excel et exportation

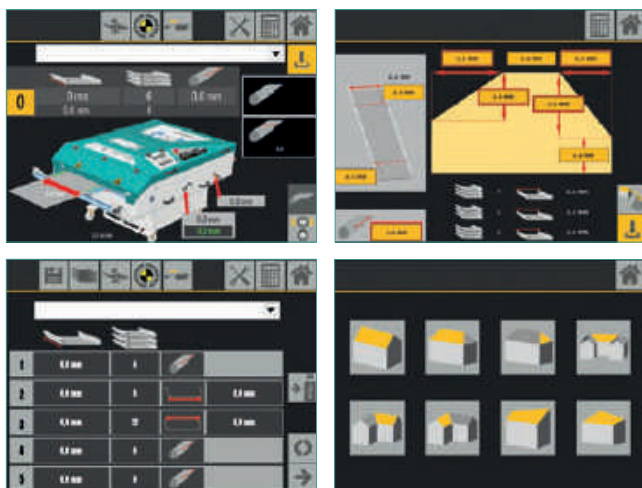

Coupe transversale et refendage

La coupe transversale totale ou partielle permet la récupération de la chute s'il y a refendage.

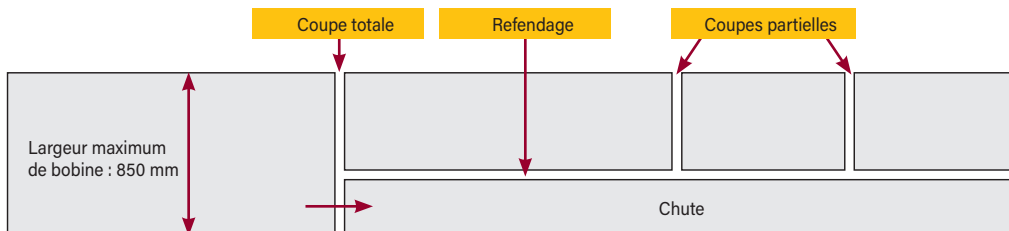

La coupe longitudinale réglable permet de refendre et de profiler simultanément.

Remarque : la profileuse PROBAC-HTEC peut également être utilisée comme ligne de coupe, sans profilage.

Dimensionnels fonds de bacs	Mini	Maxi	Dimensionnel Joint Debout
Profils standards mâle-femelle, en 1 passage (mm)	180	775	<p>PROFIL FEMELLE Développé 46 mm</p> <p>11 mm 9 mm 26 mm Fond de bac</p> <p>PROFIL MÂLE Développé 34 mm</p> <p>9 mm 25 mm Fond de bac</p>
Profils standards mâle-femelle, en 2 passages (mm)	75	775	
Profils mâle-mâle, en 2 passages (mm)	85	785	
Fond de bac profil mâle uniquement, guidé sur 1 côté (mm)	40	-	
Profils femelle-femelle, en 2 passages (mm)	75	760	
Fond de bac profil femelle uniquement, guidé sur 1 côté (mm)	45	-	
Profils standards mâle-femelle gironné, en 2 passages (mm)	75	760	

Profileuse électrique pour couverture à joint debout

Gamme PROBAC

PROBAC-CPRO

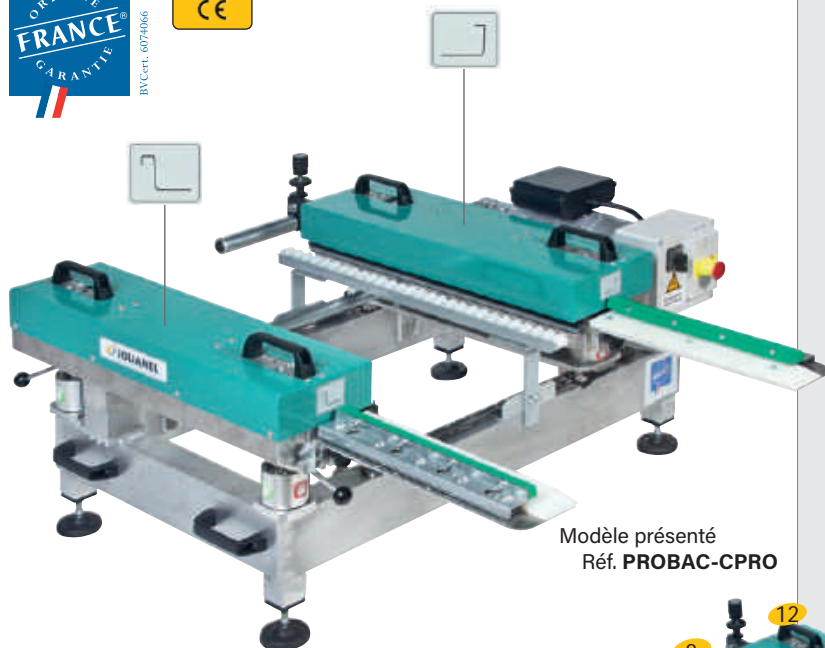

Modèle présenté
Réf. PROBAC-CPRO

Équipement standard : Châssis

- Châssis en aluminium mécano-soudé (1)
- 4 patins réglables pour la mise à niveau de la machine (2)
- Rails de guidage permettant le coulissement du bloc pour le réglage en largeur du bac (3)
- Guide support de tôle, coulissant, équipé de rouleaux nylon anti-marquage (4)
- 4 leviers de déverrouillage rapide des blocs (5)
- 4 poignées de manutention (6)
- 4 anneaux d'élingage (12)

Blocs de profilage :

- 2 blocs de profilage (7) équipés de 7 trains de galets pour assurer une bonne qualité de profilage et longévité du matériau : en acier traité, dureté 55HRC, protégés contre la corrosion par nitruration ionique
- Dispositif de décambrage de la tôle (8)
- Guides d'entrée sur glissière et guidage sur roulements pour faciliter le passage de la matière (9)
- Guides d'entrée démontables par leviers de déverrouillage (10)
- 2 poignées de manutention par bloc de profilage (11)

Caractéristiques techniques	PROBAC-CPRO
Largeur mini/maxi	
Largeur mini de feuille en 1 passe (mm)	205
Largeur mini de feuille en 2 passes (mm)	130
Largeur maxi de feuille (mm)	720
Capacité maxi	
Acier (mm)	0.65
Zinc, cuivre, aluminium 1050-H44 (mm)	0.6 à 0.8
Dimensions	
Dimensions en fonctionnement (LxlxH) (mm)	1200 x 1400 x 560
Dimensions du châssis avec moteur (LxlxH) (mm)	1020 x 650 x 560
Poids net (châssis + bloc 1 + bloc 2) (Kg)	64 + 46.5 + 46.5

Démontable et transportable en 3 parties !

Profileuse permettant le façonnage des bacs à joint debout directement sur le chantier. Son système de démontage rapide des blocs sans outil permet un transport et une manutention facile sans utiliser de moyens de levage mécanisés. La profileuse Compact-Pro s'utilise pour le profilage des bacs parallèles profil joint debout en 1 passe ou pour les bacs gironnés et bacs de départ en 2 passes.



Vidéo disponible sur la chaîne "JOUANEL Industrie"

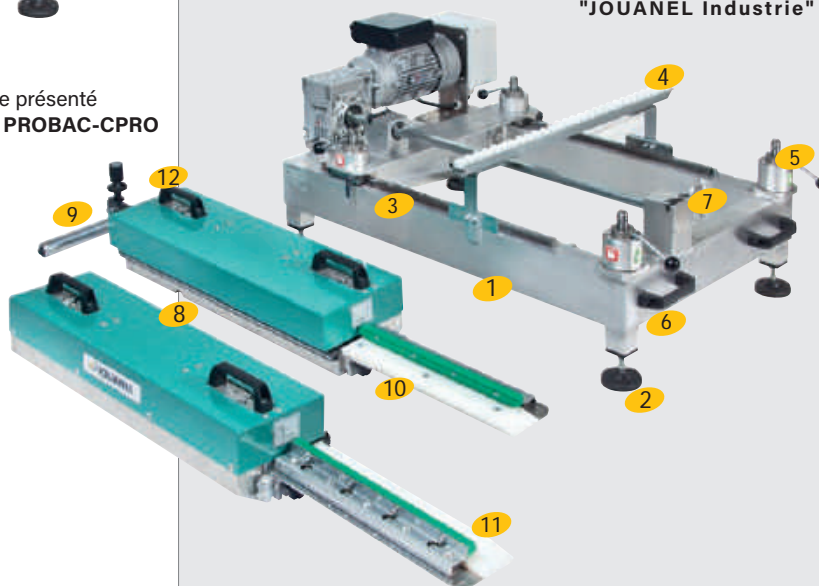

Transport facile









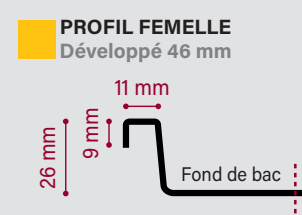

Démontable sans outil

Moteur :

- Alimentation électrique : 220 V monophasé
- Puissance : 1,1 KW
- Vitesse de profilage : 9 m/mn
- Marche avant en continu, commande par bouton
- Marche arrière, commande par bouton
- Dispositif d'arrêt d'urgence

Profileuse électrique pour couverture à joint debout

Gamme PROBAC

Dimensionnels fonds de bacs	Mini	Maxi	Dimensionnel Joint Debout
Profils standards mâle-femelle, en 1 passage (mm) 	125	640	 
Profils standards mâle-femelle, en 2 passages (mm) 	50	590	
Profils mâle-mâle, en 2 passages (mm) 	85	600	
Profils mâle-mâle, en 1 passage (voir bloc optionnel) 			
Fond de bac profil mâle uniquement, guidé sur 1 côté (mm) 	85	620	
Profils femelle-femelle, en 2 passages (mm) 	40	550	
Profils femelle-femelle, en 1 passage (voir bloc optionnel) 			
Fond de bac profil femelle uniquement, guidé sur 1 côté (mm) 	40	630	
Profils standards mâle-femelle gironné, en 2 passages (mm) 	50	590	

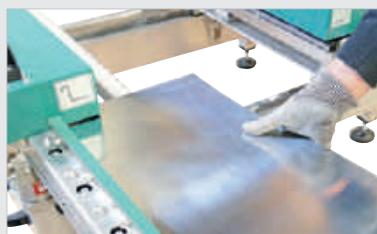

Bac profilé en 2 passes

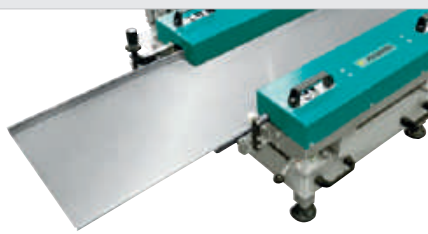

Bac parallèle profilé en 1 passe



Bac gironné profilé en 2 passes

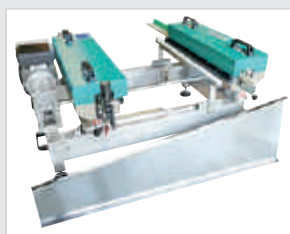

Équipements complémentaires optionnels

Blocs de profilage supplémentaires mâle et femelle

Réf. PROBAC-CPRO-MAL-G

Permet de faire les profils mâle/mâle en 1 passe
Largeur minimum de fond de bac : 125 mm Largeur maximum de fond de bac : 640 mm



Réf. PROBAC-CPRO-FEM-D

Permet de faire les profils femelle/femelle en 1 passe
Largeur minimum de fond de bac : 140 mm Largeur maximum de fond de bac : 620 mm

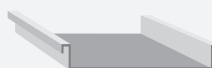

Blocs de profilage supplémentaires à tasseaux

Réf. PROBAC-TASS

Permet le façonnage des bacs à tasseaux directement sur le chantier



Caractéristiques Option PROBAC-TASS

Capacité maxi Zinc, Cuivre, Aluminium 1050-H44 (mm)	de 0,6 à 1,0
Largeur maxi de feuille (mm)	720
Hauteur des relevés (mm)	de 35 à 45
Vitesse de profilage (m/min)	9

Programmeur de longueur digital pour profileuse PROBAC-CPRO

Réf. PROBAC-LGPRO-CP

Programmeur de longueur digital, précision 0 / + 5 mm
(cette option est à prévoir à la commande de la machine)

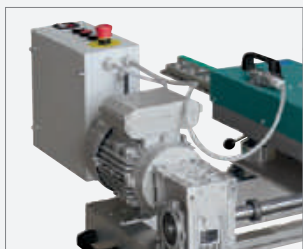

Support de coupe en sortie pour PROBAC-CPRO

Réf. PROBAC-CPRO-SUPCO

Support avec guidage de scie circulaire électroportative spécial métal, permettant la coupe du bac profilé (Matériel électroportatif non fourni)



Dévidoir portatif pour bobines de largeurs 500 à 1250 mm, charge max. 500 kg

Réf. DVM500

Léger et polyvalent, il est manportable et est particulièrement adapté pour le travail sur le chantier

Option 4 roulettes réf. DVMR500

Permet le déplacement du dévidoir chargé avec son bobineau sur sol stable et dur et facilite l'alignement de la matière face à la machine

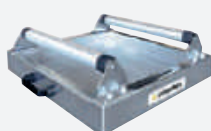

Diable dévidoir pour bobines de largeur 1000 mm, charge max. 200 kg

Réf. DVD1000

Robuste et stable, il est utilisable aussi bien sur le chantier qu'à l'atelier

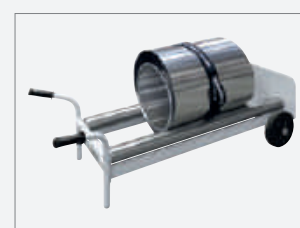

Profileuse électrique légères pour couverture à joint debout

Gamme PROBAC

PROBAC-LT



Spécialement adaptée aux réalisations de profilage sur chantier

- Développé mini 250 mm / maxi 800 mm
- Guide d'entrée repliable
- Réglage du développé par volant
- 7 trains de galets pour assurer une bonne qualité de profilage et longévité du matériau : en acier traité, dureté 55HRC, protégés contre la corrosion par nitruration ionique
- Réglage rapide du retour des profils
- Guidage de la feuille conçu pour les bacs gironnés (1 côté après l'autre)
- 2 roulettes + 2 pieds + bras de manutention
- Redresseur de bacs en sortie

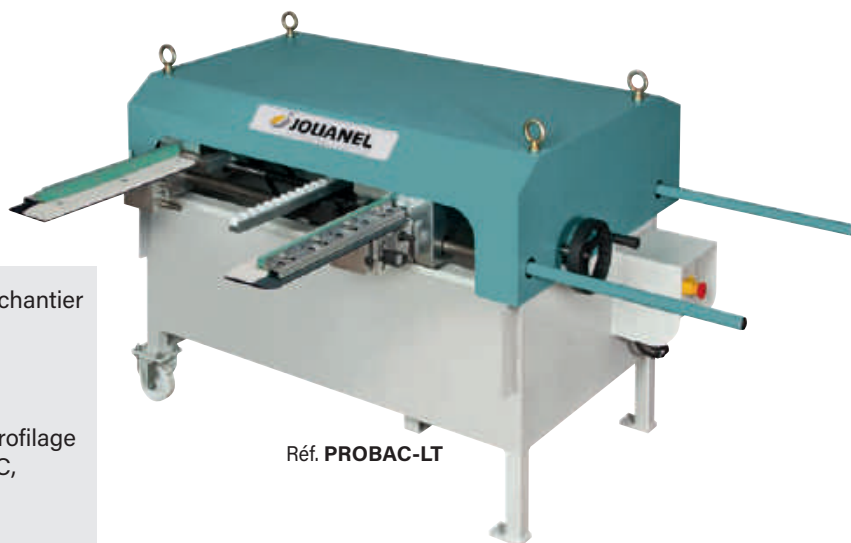

Réf. PROBAC-LT

Caractéristiques	PROBAC-LT	PROBAC-LT-C
Poids Net (kg)	260	320
Dimensions (mm)	1200 x 1350 x 1050	
Capacité zinc, cuivre, aluminium 1050-H44 (mm)	0,8	
Alimentation (V)	220V - mono 20 A - 50Hz	
Puissance (kW)	1,1	
Vitesse de profilage (m/min)	9	
Longueur mini bacs (mm)	400	
Anneaux d'élingage	4	

PROBAC-LTC



Idem Réf. **PROBAC-LT** avec en plus la coupe transversale manuelle intégrée 1

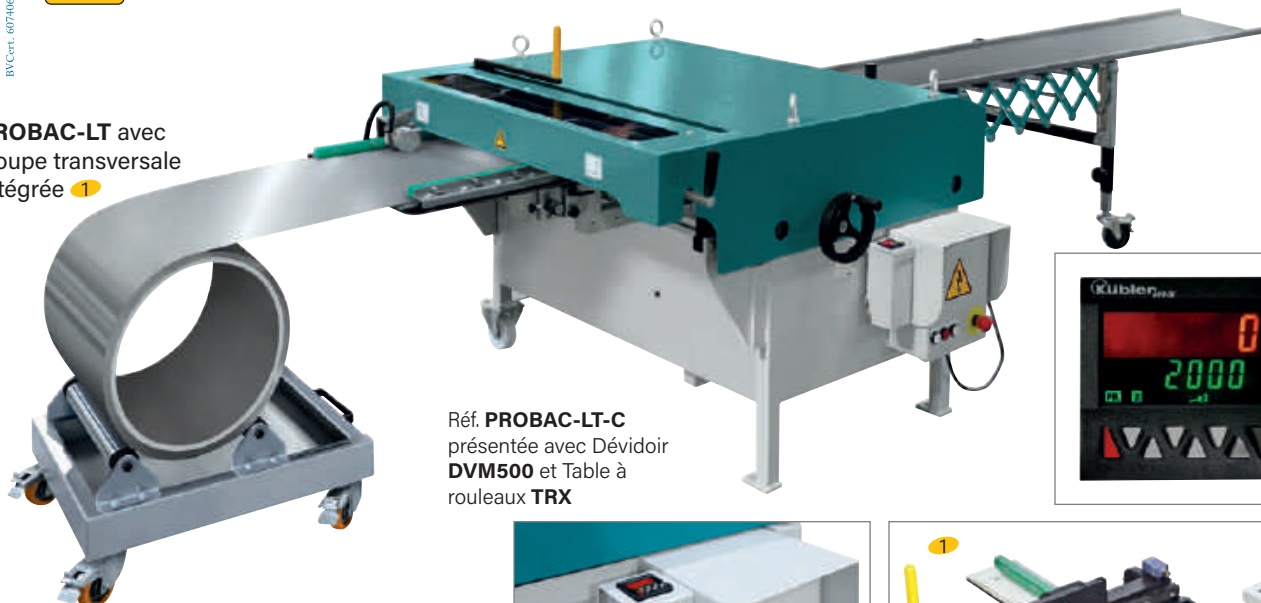

Réf. **PROBAC-LT-C** présentée avec Dévidoir **DVM500** et Table à rouleaux **TRX**



Options

- Programmateur de longueur digital Réf. **PROBAC-LGPRO**, précision +/- 5 mm (Cette option est à prévoir à la commande) 2
- Dévidoir largeur 1 000 mm (charge maxi 1 200 kg) Réf. **DVS1000**



2 Programmateur de longueur digital

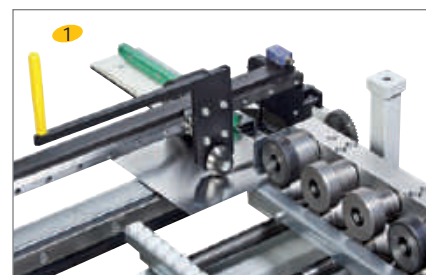

1 Coupe transversale manuelle

Sertisseuse légère 1^{er} et 2^{ème} pli en joint debout

Gamme SRLT

SRLT12

- Bloc de sertissage pli n°1 et pli n°2 réversible (1)
- Verrouillage-déverrouillage rapide par levier (2)
- Réglage de pression par bouton, 5 positions
- Roulettes d'appui
- Dispositif de fixation pour visseuse (rabattable) (3)
- Galets évidés en acier traité anti-corrosion
- 3 train de galets
- Anneau antichute (4)
- Valise de transport empilable avec mousse de calage

NB : modèle fourni sans électroportatif

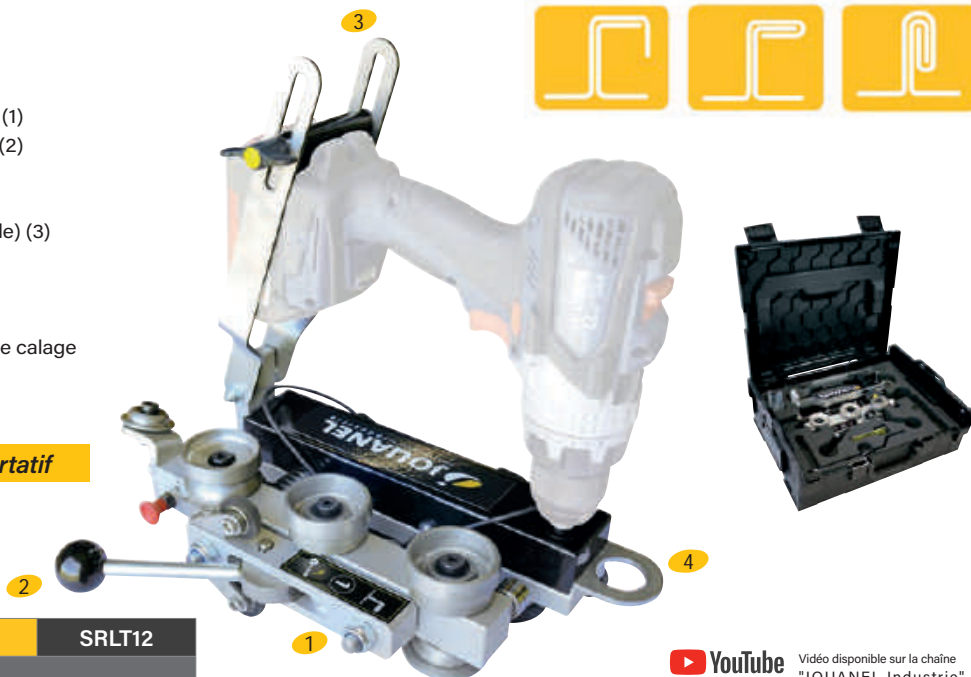

 **YouTube** Vidéo disponible sur la chaîne "JOUANEL Industrie"

Caractéristiques	SRLT12
Capacité pour le 1^{er} pli	
Capacité zinc, cuivre et alu (mm)	0,8
Capacité acier (mm)	0,7
Capacité pour le 2^{ème} pli	
Capacité zinc, cuivre et alu (mm)	0,8
Capacité acier (mm)	0,6
Réglage de la hauteur du profil (mm)	25 et 32
Rayon mini couverture cintrée (mm)	3000
Vitesse de sertissage (moyenne selon type de visseuse) (M/mn)	50
Dimensions hors-tout de l'ensemble (L x l x h) (mm) Hors visseuse / système de fixation replié	332 x 244 x 115
Poids net de l'ensemble, hors visseuse (kg)	5,5
Valise de transport	oui

La qualité du profilage des bacs à sertir est primordiale pour le bon fonctionnement de votre sertisseuse. Avant tout début de sertissage, veuillez vérifier les points suivants :

- Rayons extérieurs maxi de 3,5 mm : vérifiez avec la jauge de profil fournie à cet effet.
- Les plis doivent être de 9 mm +/- 1 mm

Notice d'utilisation disponible sur notre site internet : www.jouanel.com



Équipements complémentaires optionnels SRLT12-KITBARD : kit de motorisation spécial chantiers de façades uniquement pour le sertissage du 1^{er} pli en joint debout

(Retrouvez plus d'infos sur la fiche produit)

Caractéristiques	SRLT12-KITBARD
Capacité maximale pour le 1^{er} pli	
Capacité Zinc, Cuivre et Alu (mm)	0,8
Capacité Acier (mm)	0,7
Dimensions hors-tout de l'ensemble (L x l x h) (mm) avec visseuse DeWALT montée sur le bloc de sertissage SRLT12	367 x 244 x 210
Garantie constructeur (dans le cadre d'une utilisation normale)	1 an
Valise de transport	oui

NB : bloc de sertissage non fourni dans le kit



Autres modèles de sertisseuses disponibles: voir page 62

Sertisseuses électriques 1^{er} et 2^{ème} pli en joint debout

Gamme SRLT

SRLT2 Sertisseuse pour couverture joint debout permettant de fermer le 1^{er} et le 2^{ème} pli en 1 seule passe



Modèle présenté
Réf. SRLT2

Sertissage en 1 passe !



Avantages:

- Sertissage du 1^{er} et 2^{ème} pli en une seule passe.
- Plus de productivité sur le chantier : rapidité et régularité du sertissage.
- Supprime le fastidieux travail de sertissage manuel sur les grandes longueurs de bacs.
- Utilisable pour des profils hauteur 25, 32 et 38 mm.
- Dispositif de réglage de pression permettant d'ajuster l'écrasement du premier pli en fonction de la matière, préserver la dilatation du matériau nécessaire à la mise en oeuvre et limiter le marquage lors du passage sur les pattes de fixation des bacs.
- Mise en place facile de la visseuse sur son support, sans outil. Dispositif de fixation compatible avec la plupart des visseuses sans fil du marché.
- 2 galets de sertissage complémentaires inclus, pour le sertissage du 1^{er} pli en façade et kit de motorisation optionnel spécial façade permettant le passage devant l'échafaudage. (kit visseuse à renvoi d'angle avec valise de transport, réf. DEW-VAL)

Caractéristiques	SRLT2
Capacité Zinc, Cuivre et Alu (mm)	0.7
Capacité Acier (mm)	0.6
Capacité Inox (mm)	0.5
Rayon mini pour couverture cintrée (mm)	3000
Vitesse de sertissage pour visseuse 550t/mn (m/mn)	36
Dimensions hors-tout de l'ensemble (Lxlxh) (mm) hors visseuse, levier vers le haut	364 x 180 x 143
Dimensions hors-tout de l'ensemble (Lxlxh) (mm) hors visseuse, levier vers le bas	364 x 269 x 106
Poids net de l'ensemble, hors visseuse et valise (kg)	5.8
Valise de transport	oui



Modèle présenté Réf. SRLT2
fourni sans électroportatif



Modèle présenté Réf. SRLT2
fourni sans électroportatif

Équipements complémentaires optionnels

- Kit de motorisation Réf. DEW-VAL utilisable uniquement pour le sertissage du pli N°1 en bardage à joint debout



+ d'informations: demandez notre fiche produit détaillée

Sertisseuses électriques 1^{er} et 2^{ème} pli en joint debout

Gamme SER

SER100A et SER100A-WAD



Modèle présenté Réf. SER100A-05

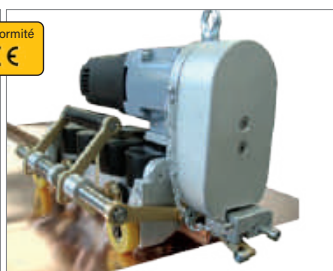

Modèle présenté Réf. SER100A-05WAD

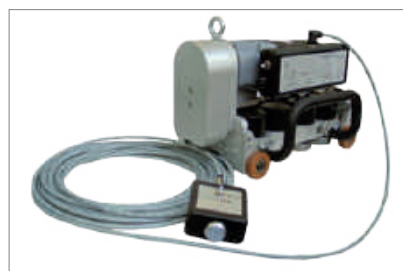

Modèle présenté Réf. SER100A-05
avec l'option SER-05TELECDE



Modèle présenté
Réf. SER100A-05WAD
avec l'option SER-05SETHIVER

Caractéristiques	SER100A-05	SER100A-05WAD
Poids (kg)	22	22
Rayon mini pour couverture cintrée (mm)	1200	1200
Vitesse variable (m/min)	de 5,5 à 13	de 5,5 à 13
Alimentation	230 v monophasé	230 v monophasé
Capacité (mm)	Acier, zinc, cuivre, alu : 0,8 Inox : 0,5	Acier, zinc, cuivre, alu : 0,8 Inox : 0,5
Largeur d'assemblage mini (mm)	140	140
Température d'utilisation minimale	mini 10°C (sans le set d'hiver)	mini 10°C (sans le set d'hiver)
Jeu de galets de découpe	Non	Oui
Interrupteur d'arrêt automatique	Non	Oui

Sertisseuses pour couverture joint debout permettant de fermer le 1^{er} et le 2^{ème} pli

- Réf. SER100A-05 : version standard
- Réf. SER100A-05WAD : version équipée d'un jeu de galets de découpe Réf. SER-05GALDEC et d'un interrupteur d'arrêt automatique en bout de bac Réf. SER-05SWITCH

Équipements complémentaires optionnels

- Set d'hiver Réf. SER-05SETHIVER
- Télécommande avec câble de 12 m, Réf. SER-05TELECDE
- Jeu de galets de découpe Réf. SER-05GALDEC

Cintreuse électrique à bacs

Gamme RCBPRO

RCBPRO



Caractéristiques	RCBPRO
Poids (kg)	242
Rayon mini (mm), sous condition et selon matière	350
Dimensions (mm)	800 x 800 x 1 500
Alimentation	220 v monophasé
Capacité mini-maxi (mm)	zinc, cuivre, alu : 0,6-0,8

Machine conçue pour le cintrage des bacs à joint debout

- Équipée de deux moteurs avec variateur de vitesse pour ajuster au mieux le cintrage de chaque côté et la vitesse globale
- Commande par pédale et par bouton (de série) permettant de commander la machine les deux mains libres
- Marche avant/arrière, au coup par coup ou en continu



Modèle présenté
Réf. RCBPRO



Exemples de réalisations

Modèle Réf. RCBPRO présenté avec table à rouleau Réf. TRX

Dévidoirs

Gamme DVM, Gamme DVS

DVM500, dévidoir portatif

Pour bobines largeur 0,50 à 1,25 m. Très facile à déplacer et à transporter dans les véhicules, ce modèle de dévidoir à bobine, léger et polyvalent, est tout particulièrement adapté pour le travail sur le chantier.



Modèle présenté
Réf. DVM500

- Conception simple et robuste
- Socle en acier zingué traité anticorrosion
- 1 rouleau à positionnement fixe
- 1 rouleau à positionnement réglable
- Protections caoutchouc anti marquage
- Poignée de transport
- Socle sur patins antidérapants
- Clé de réglage fournie
- Ensemble de 4 roues freinées diamètre 80mm en option, réf. DVMR500

Caractéristiques	DVM500
Charge maxi (kg)	500
Course de réglage du rouleau libre (mm)	275
Entraxe des rouleaux maxi (mm)	420
Entraxe des rouleaux mini (mm)	200
Dimensions du socle (L x l x h mm)	565 x 590 x 100
Dimensions hors-tout (L x l x h mm)	610 x 590 x 210
Poids net (kg)	21

DVD1000, diable dévidoir

Caractéristiques	DVD1000
Charge maxi (kg)	200
Poids net (kg)	31.6



Modèle présenté
Réf. DVD1000

Le diable dévidoir permet de manutentionner et de dérouler les bobines de largeur 1 m. Diamètre extérieur maximal de la bobine : 550 mm

DVS1000, DVS1250, dévidoirs sur roues

- Équipé de 4 roues pivotantes avec frein
- Axes de roues montés sur roulement à billes
- Expansion manuelle du mandrin Ø 285 à 540 mm
- Diamètre extérieur maxi de la bobine 1000 mm
- Frein manuel du même côté que la manivelle permettant un réglage rapide
- Dispositif permettant le rembobinage sans action sur l'expanseur du moyeu



Modèle présenté
Réf. DVS1000



Caractéristiques	DVS1000	DVS1250
Charge maxi (kg)	1 200	1 000
Largeur (mm)	1 000	1 250
Poids net (kg)	126	130

DVS1000D, dévidoir double superposé

Caractéristiques	DVS1000D
Largeur maximale bobine (mm)	1 000
Poids maximal par bobine (kg)	1 200
Diamètre extérieur maximal (mm)	1 000
Diamètre intérieur des bobines (mm)	de 285 à 540
Dimensions hors-tout (LxlxH) (mm)	1 760 x 1 540 x 1 380
Poids net (kg)	239



Modèle présenté
Réf. DVS1000D

- Châssis support, encombrement au sol : L.1270 x l.1335 mm
- 2 moyeux pour bobines largeur 1000 mm
- Expansion manuelle du mandrin Ø 285 à 540 mm
- Diamètre extérieur maxi de la bobine 1000 mm
- Frein manuel du même côté que la manivelle permettant un réglage rapide
- Dispositif permettant le rembobinage sans action sur l'expanseur du moyeu

DVS-E, dévidoirs modulaires

Les dévidoirs modulaires Réf. DVS1000E et DVS1250E permettent d'optimiser votre stockage de bobines ainsi que leur manutention

- Expansion manuelle du mandrin Ø 285 à 540 mm
- Diamètre extérieur maxi de la bobine 850 mm
- Maximum gerbable : 3 dévidoirs
- Frein et manivelle du même côté
- Chargement latéral possible
- Fonction rembobinage
- 2 Rouleaux escamotables et déplaçables (1) permettant le guidage et la manutention de la feuille
- Déroulage par le haut ou par le bas



Modèle présenté
Réf. DVS1000E



Caractéristiques	DVS1000E	DVS1250E
Charge maxi (kg)	1 200	1 000
Largeur (mm)	1 000	1 250

Moyeu complémentaire de dévidoir DVS

- pour Réf. DVS1000, DVS1000D et DVS1000E : Réf. MOY-DVS1000
- pour Réf. DVS1250 et DVS1250E : Réf. MOY-DVS1250
- Autres capacités de dérouleurs sur demande (4, 5, 10, 15 tonnes)

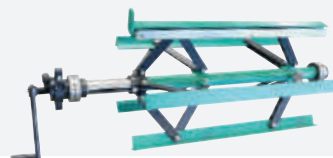

Modèle présenté
Réf. MOY-DVS1000

Dériveurs

Gamme DPF

DPF10001EM, dériveur en porte-à-faux sur roues

- Mandrin pour bobine largeur max 1000 mm
- Chargement rapide de bobine
- Déplacement facile
- Peu encombrant
- Dériveur par le haut ou par le bas
- Frein manuel de bobine et manivelle du même côté
- Axes de roues montés sur roulements à billes
- Existe en version superposé: Nous consulter.



Modèle présenté
Réf. DPF10001EM

Caractéristiques	DPF10001EM
Largeur maximale bobine (mm)	1 000
Poids maximal par bobine (kg)	1 000
Diamètre extérieur maximal (mm)	1 100
Diamètre intérieur des bobines (mm)	de 390 à 540
Dimensions hors-tout (LxlxH) (mm)	1 400 x 1 000 1 100
Poids net (kg)	260

DPF1000Z, dériveur en porte-à-faux sur roues

- Mandrin en porte à faux pour charger facilement la bobine
- Chargement et déplacement de la bobine par un seul opérateur
- Système monte et baisse hydraulique du mandrin
- Frein de réglage de la vitesse de dériveur de la bobine
- Fonction rembobinage sans action sur l'expanseur du moyeu
- Dériveur par le haut ou par le bas
- Roues déportées pour plus de confort à la poussée

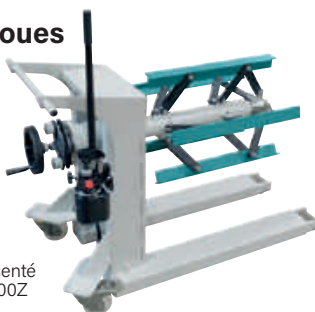

Modèle présenté
Réf. DPF1000Z

Caractéristiques	DPF1000Z
Largeur maximale bobine (mm)	1 000
Poids maximal par bobine (kg)	1 000
Diamètre extérieur maximal (mm)	1 100
Diamètre intérieur des bobines (mm)	de 310 à 540
Dimensions hors-tout (LxlxH) (mm)	1 450 x 560 1 050
Poids net (kg)	249

Tables

Gammes TRX, TR3 et TABLE3000x1000

TRX, table extensible à rouleaux

- Adaptée pour le profilage et le cintrage des bacs joint debout et tasseaux, réglable en hauteur elle apporte une planéité parfaite en sortie de machine.
- Possibilité de les fixer entre elles afin de travailler en grande longueur.

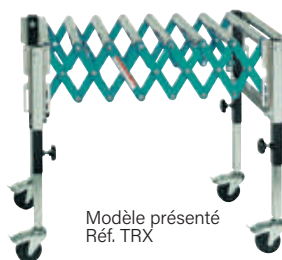

Modèle présenté
Réf. TRX

Caractéristiques	TRX
Hauteur réglable (mm)	670 à 940
Longueur (mm)	420 x 1300
Largeur (mm)	500
Ø des rouleaux (mm)	42
Nombre de rouleaux	9
Charge maxi (kg)	150
Poids (kg)	42

TR3, table à rouleaux hauteur réglable

- Table à 10 rouleaux libres pour atelier, permet de supporter et d'évacuer les bacs en joint debout de grande longueur en sortie de profileuse.
- Fixe ou mobile (6 roulettes en option)
- Possibilité de les fixer entre elles afin de travailler en grande longueur.



Modèle présenté
Réf. TR3

Caractéristiques	TR3
Hauteur réglable (mm)	600 à 900
Longueur (mm)	2900
Largeur (mm)	700
Ø des rouleaux (mm)	60
Nombre de rouleaux	10
Charge maxi (kg)	800
Poids (kg)	95

Table3000x1000, servante mobile d'atelier, hauteur réglable

- Permet l'entreposage des feuilles de métal de grands formats après cisailage et le transfert vers le poste de pliage.
- Fixe ou mobile (6 roulettes en option)
- Hauteur de table réglable
- Plateau avec revêtement anti-dérapant



Modèle présenté
Réf. TABLE3000X1000

Caractéristiques	TABLE3000X1000
Hauteur mini(mm)	800
Hauteur maxi (mm)	920
Largeur (mm)	1000
Longueur (mm)	3000
Charge maxi (kg)	450
Poids (kg)	105

Rouleuses asymétriques

Gamme CACDS, Gamme SDS

CACDS33

Rouleuses asymétriques permettant le planage, le croquage et le roulage des petits diamètres



Modèle présenté
Réf. CACDS33

Caractéristiques	CACDS33
Ø rouleaux (mm)*	33
Longueur utile (mm)	500
Capacités Inox / Alu (mm)	0,5 / 0,7
Capacité acier S235JR (mm)	0,6
Commande	M
Poids (kg)	34
Socle : SSOCLE33	en option

(Ø du rouleau* x 1,5 = Ø minimum de la virole)

SDS



2 variantes possibles :

- Manuelle M
- Électrique à vitesse variable EVV

- Rouleaux bombés
- Réglage rapide de la position du rouleau croqueur et presseur par un levier sur crémaillère (1)
- Paliers des rouleaux entraîneurs sur bagues autolubrifiantes
- Moteur frein
- Carters de protection des rouleaux inférieurs et supérieurs limitant les risques d'écrasement
- Arrêt d'urgence par câble pour les modèles électriques

Caractéristiques	SDS48M	SDS48EVV
Ø rouleau supérieur (mm)*	48	48
Longueur utile (mm)	1 050	1 050
Capacités Inox / Alu (mm)	0,7 / 1,2	0,7 / 1,2
Capacité acier S235JR (mm)	1,0	1,0
Commande	Manuelle	Électrique vitesse variable
Alimentation (V)	-	220 Mono
Puissance (kW)	-	0,75
Poids (kg)	95	150
Socle SDS48SOC	en option	inclus



Modèle présenté Réf. SDS48M
+ socle SDS48SOC

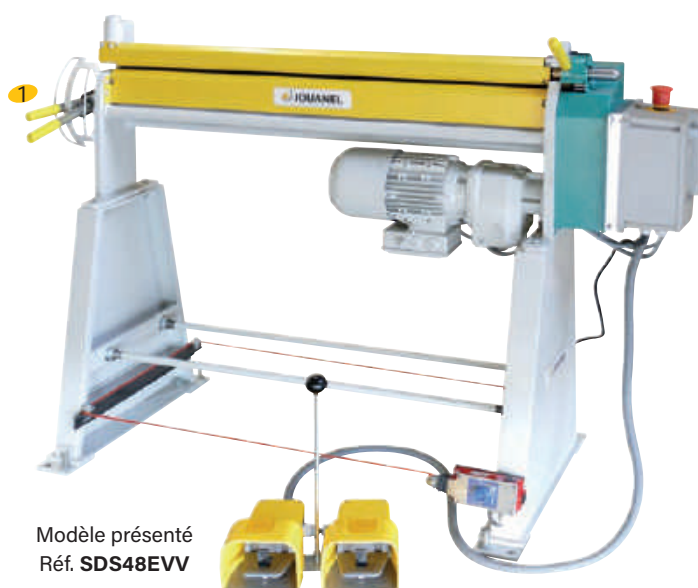

Modèle présenté
Réf. SDS48EVV

Rouleuses asymétriques

Gamme ROL

Les rouleuses ROL ont été spécialement conçues pour le croquage et le roulage des tôles fines pour les ateliers de ventilation, isolation, fumisterie et tôlerie fine.

ROL-M, ROL-EVV



Équipements standards :

- Pour éviter le marquage des rouleaux, ils sont usinés en acier dur (24 HRC)
- Pour les fabrications répétitives le rouleau arrière est équipé d'un compteur permettant de retrouver aisément la position choisie (1)
- Le rouleau inférieur est équipé d'un repère de position facilitant son réglage en fonction de l'épaisseur (2)
- Pour la fabrication des tuyaux agrafés le rouleau supérieur est muni d'une fente tangentielle
- Pour le roulage des cônes, la machine est équipée d'une butée mobile (3) et d'un dispositif d'inclinaison du rouleau arrière
- Les machines manuelles peuvent être facilement électrifiées après mise en service (Option : Réf. **KIT-ELEC-ROL**)
- Le moteur est équipé d'un variateur permettant d'adapter facilement la vitesse de roulage en fonction des travaux à réaliser
- Le moteur d'entraînement est équipé d'un frein permettant un positionnement précis de la tôle en supprimant l'effet d'inertie



Modèle présenté
Réf. **ROL1050-15M**

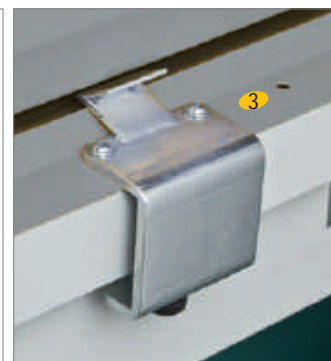

Sécurité des modèles électriques :

- Carters de protection des rouleaux inférieur et supérieur limitant les risques d'écrasement
- Carter de protection des pignons de transmission
- Arrêt d'urgence au pied par pression sur la pédale
- Moteur frein supprimant le risque d'entraînement par inertie
- Conformité CE

Caractéristiques	ROL650-20M	ROL650-20EVV	ROL1050-15M	ROL1050-15EVV	ROL1270-12M	ROL1270-12EVV	ROL2050-06M	ROL2050-06EVV
Longueur utile (mm)	650	650	1050	1 050	1270	1270	2050	2050
Capacités Inox / Alu (mm)	1,2 / 2,5	1,2 / 2,5	0,8 / 2	0,8 / 2	0,7 / 1,5	0,7 / 1,5	0,4 / 0,7	0,4 / 0,7
Capacité acier S235JR (mm)	2,0	2,0	1,5	1,5	1,2	1,2	0,6	0,6
Ø rouleaux*	rouleau sup. et inf. 60 mm coniques							
Dureté des rouleaux	90-100 kg/mm±							
Diamètre mini de roulage	80 à 120 mm selon épaisseur et nature de tôle							
Hauteur de travail	920 mm							
Puissance (kW)	Manuelle	0,75	Manuelle	0,75	Manuelle	0,75	Manuelle	0,75
Vitesse de rotation des rouleaux	Manuelle	Variable 9 m/min	Manuelle	Variable 9 m/min	Manuelle	Variable 9 m/min	Manuelle	Variable 9 m/min
Alimentation	Manuelle	220V, 1P+T	Manuelle	220V, 1P+T	Manuelle	220V, 1P+T	Manuelle	220V, 1P+T
Commande	Manivelle	Pédale double avant arrière	Manivelle	Pédale double avant arrière	Manivelle	Pédale double avant arrière	Manivelle	Pédale double avant arrière
Dimensions L x l x h (mm)	1 100 x 610 x 1 175	1 100 x 750 x 1 175	1 500 x 610 x 1 175	1 500 x 750 x 1 175	1 720 x 610 x 1 175	1 720 x 750 x 1 175	2 500 x 610 x 1 175	2 500 x 750 x 1 175
Poids brut (kg)	196	236	226	266	251	291	365	405

(Ø du rouleau* x 1,5 = Ø minimum de la virole)

Rouleuses asymétriques

Gamme RPL

RPL

Rouleuses planeuses asymétriques permettant le croquage.



- Rouleaux usinés en acier dur (95/105 kg)
- Paliers des rouleaux entraîneurs sur double cage de roulements aiguilles assurant une longévité de précision
- Réglage du rouleau presseur à commande par volant avec index gradué de position (1)
- Dégagement latéral aisé avec maintien du rouleau en position horizontale (2)
- Réglage du rouleau croqueur manuel ou électrique avec index gradué (3)

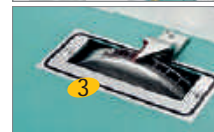

3 versions disponibles

Type M - Manuel : réglage par volant roulage par manivelle

Type E - Semi-électrique : roulage motorisé à commande par pédale, réglage du rouleau croqueur manuel

Type EE - Entièrement électrique : roulage motorisé à commande par pédale, réglage du rouleau croqueur électrique

Option : Roulage conique Réf. RPL-RCO

Modèle présenté
Réf. RPL1550-30EE

Caractéristiques		RPL1050-20M	RPL1050-20E	RPL1050-30M	RPL1050-30E	RPL1050-30EE	RPL1050-40E	RPL1050-40EE	RPL1050-50EE	RPL1050-60EE
Longueur utile (mm)		1 050	1 050	1 050	1 050	1 050	1 050	1 050	1 050	1 050
Capacité acier S235JR (mm)		2	2	3	3	3	4	4	5	6
Ø rouleaux (mm)*		75	75	95	95	95	120	120	135	160
Commande		M	E	M	E	EE	E	EE	EE	EE
Alimentation (V)		-	400 V tri	-	400 V tri	400 V tri	400 V tri	400 V tri	400 V tri	400 V tri
Puissance (kW)		-	0,75	-	1,1	1,1	1,5	1,5	2,2	3
Dimensions en ordre de marche (mm)	L	1 700	1 600	1 650	2 600	2 520	2 520	2 520	2 520	2 600
	l h	1 100 1 330	900 1 100	850 1 200	1 100 1 100	850 1 200	850 1 200	850 1 200	850 1 200	1 100 1 350
Poids (kg)		400	510	780	1 090	1 200	1 370	1 400	1 580	1 900

Caractéristiques		RPL1550-12M	RPL1550-12E	RPL1550-20M	RPL1550-20E	RPL1550-20EE	RPL1550-30M	RPL1550-30E	RPL1550-30EE	RPL1550-40E	RPL1550-40EE	RPL1550-50EE
Longueur utile (mm)		1 550	1 550	1 550	1 550	1 550	1 550	1 550	1 550	1 550	1 550	1 550
Capacité acier S235JR (mm)		1,2	1,2	2	2	2	3	3	3	4	4	5
Ø rouleaux (mm) *		75	75	95	95	95	120	120	120	135	135	160
Commande		M	E	M	E	EE	M	E	EE	E	EE	EE
Alimentation (V)		-	400 V tri	-	400 V tri	400 V tri	-	400 V tri	400 V tri	400 V tri	400 V tri	400 V tri
Puissance (kW)		-	0,75	-	1,1	1,1	-	1,5	1,5	2,2	2,2	3,0
Dimensions en ordre de marche (mm)	L	2 020	2 050	2 150	3 020	3 020	2 650	3 020	3 020	3 020	3 100	3 100
	l h	720 1 100	720 1 200	850 1 100	850 1 200	850 1 200	850 1 200	850 1 200	850 1 200	850 1 200	1 100 1 200	1 100 1 200
Poids (kg)		540	570	820	1 470	1 500	1 520	1 570	1 600	1 770	1 820	2 200

Caractéristiques		RPL2050-8M	RPL2050-8E	RPL2050-12M	RPL2050-12E	RPL2050-12EE	RPL2050-20M	RPL2050-20E	RPL2050-20EE	RPL2050-30E	RPL2050-30EE	RPL2050-40EE
Longueur utile (mm)		2 050	2 050	2 050	2 050	2 050	2 050	2 050	2 050	2 050	2 050	2 050
Capacité acier S235JR (mm)		0,8	0,8	1,2	1,2	1,2	2	2	2	3	3	4
Ø rouleaux (mm) *		75	75	95	95	95	120	120	120	135	135	160
Commande		M	E	M	E	EE	M	E	EE	E	EE	EE
Alimentation (V)		-	400 V tri	-	400 V tri	400 V tri	-	400 V tri	400 V tri	400 V tri	400 V tri	400 V tri
Puissance (kW)		-	0,75	-	1,1	1,1	-	1,5	1,5	2,2	2,2	3
Dimensions en ordre de marche (mm)	L	2 520	2 570	2 650	3 520	3 550	3 520	3 520	3 550	3 520	3 600	3 520
	l h	720 1 100	720 1 100	850 1 200	850 1 200	950 1 200	850 1 200	850 1 200	950 1 200	850 1 200	1 100 1 200	850 1 200
Poids (kg)		720	750	1 650	1 770	1 850	1 740	1 770	1 850	2 020	2 055	2 500

Ø du rouleau* x 1,5 = Ø minimum de la virole

Lignes de coupe légères manuelles

Gamme CLD-LT

Indispensable pour un débit rapide et sans effort des longueurs de zinc, d'inox ou d'acier destinées au façonnage. Adaptée aux métiers de la tôlerie fine : couverture, zinguerie, isolation et calorifugeage, les lignes de coupe manuelles ou électriques permettront de travailler avec confort et sécurité.

Déroutage manuel direct, coupe manuelle CLD-LT

Équipement standard :

Déroutage:

- Déroutage manuel par traction ou poussée
- Guides d'entrée réglables de 250 à 1250 mm, sur glissières et poignées de blocage (1)
- Guidage de la tôle sur roulements à billes (2)
- Rouleau fou à l'entrée pour le guidage de la tôle en hauteur (3)
- Table d'entrée avec protection en nylon pour éviter le marquage sous la tôle
- Blocage en position par excentrique et roue libre

Coupe :

- Serre tôle de coupe par galet caoutchouc avec dispositif anti-retour de la bobine (4)
- Coupe manuelle par couteau à molettes (5)
- Guidage sur rail rectifié et patin à billes
- Couteaux rectifiés en acier traité 58 HRC

Manutention / déplacement :

- 4 roulettes diamètre 70 mm sur roulements à billes avec frein (6)



Modèle présenté
Réf. CLD-LT avec option

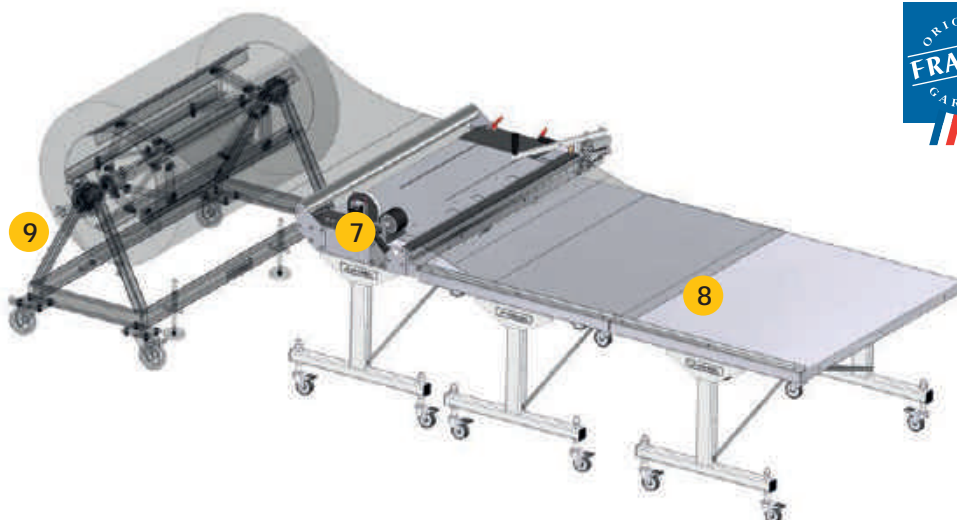

N
Réf. C



Caractéristiques techniques		CLD-LT
Capacité maxi de coupe (en mm)	Acier doux	0,7
	Zinc, cuivre, aluminium 1050-H44	0,8
	Inox	0,5
Largeur mini de bobine (mm)		250
Largeur maxi de bobine (mm)		1 250
Dimensions (mm)		1 610 x 800 x 1 110
Hauteur de passage de la tôle (mm)		825 (réglable +/- 15 mm)
Dimensions transport (mm)		1 700 x 1 100 x 1 300
Poids net (Kg)		120
Poids brut (Kg)		170

Équipements complémentaires optionnels :

- Roue de mesure avec affichage digital au 1/10 (7)
Réf. **CLD-COMPTEUR**
- Table de sortie avec adaptateur pour coupler plusieurs tables (8)
Réf. **CLD-TAB-1M** Longueur 1 000 x largeur 1 250 x hauteur 740 mm (réglage +/- 15 mm) Charge maxi de la table de sortie : 250 kg
- Dévidoir portatif largeurs bobines 500 à 1250 mm (charge maxi 500 kg)
Réf. **DVM500**
- Dévidoir largeur 1 000 mm (charge maxi 1 200 kg) Réf. **DVS1000**
- Dévidoir largeur 1 250 mm (charge maxi 1 000 kg) (9)
Réf. **DVS1250**

Lignes de coupe légères manuelles

Gamme CLD

Déroulage manuel par manivelle, coupe manuelle, CLD-AM

Équipement standard :

Déroulage :

- Déroulage manuel par manivelle (1)
- Entraînement par galets caoutchouc
- Guides d'entrée réglables de 250 à 1250 mm, sur glissières et poignées de blocage (2)
- Guidage de la tôle sur roulements à billes (3)
- Rouleau fou à l'entrée pour le guidage de la tôle en hauteur (4)
- Table d'entrée avec protection en nylon pour éviter le marquage sous la tôle
- Blocage en position par excentrique et roue libre

Coupe :

- Serre tôle de coupe par galet caoutchouc avec dispositif anti-retour de la bobine (5)
- Coupe manuelle par couteau à molettes (6)
- Guidage sur rail rectifié et patin à billes
- Couteaux rectifiés en acier traité 58 HRC

Manutention / déplacement :

- 4 roulettes diamètre 70 mm sur roulements à billes avec frein (7)



Modèle présenté
Réf. CLD-AM avec option (7)

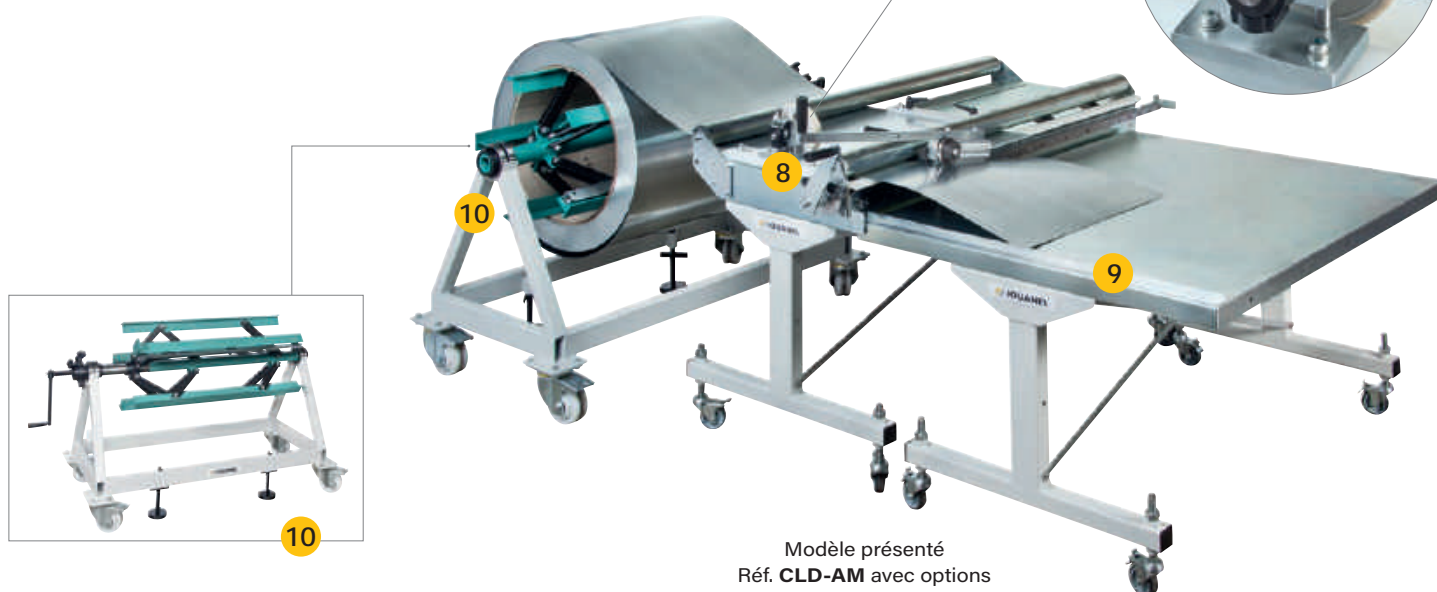

Modèle présenté
Réf. CLD-AM avec options

Équipements complémentaires optionnels :

- Roue de mesure avec affichage digital au 1/10 (8)
Réf. CLD-COMPTEUR
- Table de sortie avec adaptateur pour coupler plusieurs tables (9)
Réf. CLD-TAB-1M
Longueur 1 000 x largeur 1 250 x hauteur 740 mm (réglage +/- 15 mm)
Charge maxi de la table de sortie : 250 kg
- Dévidoir portatif largeurs bobines 500 à 1250 mm (charge maxi 500 kg) Réf. DVM500
- Dévidoir largeur 1 000 mm (charge maxi 1 200 kg) Réf. DVS1000
- Dévidoir largeur 1 250 mm (charge maxi 1 000 kg) (10) Réf. DVS1250

Caractéristiques techniques

CLD-AM

Caractéristiques techniques		CLD-AM
Capacités maxi de coupe (en mm)	Acier doux	0,7
	Zinc, cuivre, aluminium 1050-H44	0,8
	Inox	0,5
Largeur mini de bobine (mm)		250
Largeur maxi de bobine (mm)		1 250
Dimensions (mm)		1 800 x 800 x 1 110
Hauteur de passage de la tôle (mm)		825 (réglable +/- 15 mm)
Dimensions transport (mm)		2 000 x 1 100 x 1 300
Poids net (Kg)		95
Poids brut (Kg)		240

Lignes de coupe légères semi-électriques

Gamme CLD

(machine existant également avec refendage Réf. CLD-AE-REF, nous consulter)

Déroulage électrique, coupe manuelle, mesure de longueur, CLD-AE

Équipement standard :

Déroulage :

- Déroulage électrique
- Alimentation 220 V, monophasé 0,18 KW
- Vitesse 9 m/mn
- Programmateur de longueur électronique, précision +/- 15 mm (1)
- Entraînement par galets caoutchouc
- Guides d'entrée réglables de 250 à 1250 mm, sur glissières et poignées de blocage (2)
- Guidage de la tôle sur roulements à billes
- Rouleau fou à l'entrée pour le guidage de la tôle en hauteur (3)
- Table d'entrée avec protection en nylon pour éviter le marquage sous la tôle

Coupe :

- Serre tôle de coupe par galet caoutchouc avec dispositif anti-retour de la bobine
- Coupe manuelle par couteau à molettes (4)
- Guidage sur rail rectifié et patin à billes
- Couteaux rectifiés en acier traité 58 HRC

Manutention / déplacement :

- 4 roulettes diamètre 70 mm sur roulements à billes avec frein (5)

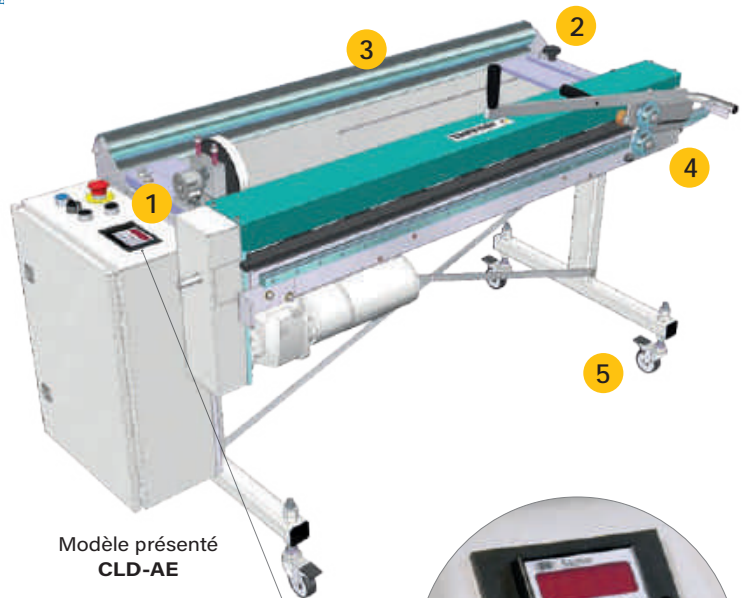

Modèle présenté
CLD-AE



Programmeur de longueur électronique

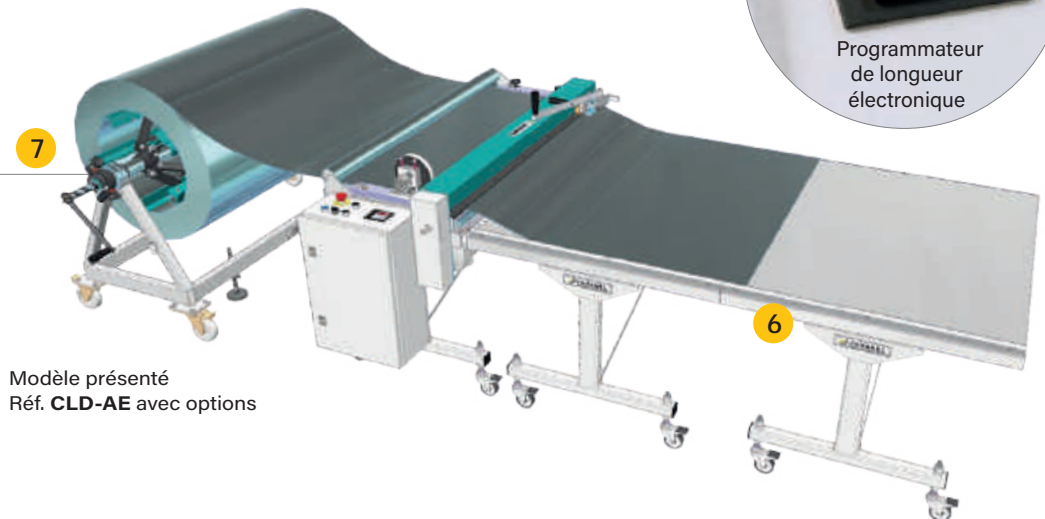

Modèle présenté
Réf. CLD-AE avec options

Caractéristiques techniques		CLD-AE
Capacité maxi de coupe (en mm)	Acier doux	0,7
	Zinc, cuivre, aluminium 1050-H44	0,8
	Inox	0,5
Largeur mini de bobine (mm)		250
Largeur maxi de bobine (mm)		1 250
Dimensions		1 800 x 800 x 1 110
Hauteur de passage de la tôle (mm)		825 (réglable +/- 15 mm)
Dimensions transport (mm)		2 000 x 1 100 x 1 300
Poids net (Kg)		140
Poids brut (Kg)		210

Équipements complémentaires optionnels :

- Table de sortie avec adaptateur pour coupler plusieurs tables (6) Réf. **CLD-TAB-1M**
Longueur 1 000 x largeur 1 250 x hauteur 740 mm (réglage +/- 15 mm)
Charge maxi de la table de sortie : 250 kg
- Dévidoir portatif largeurs bobines 500 à 1250 mm (charge maxi 500 kg) Réf. **DVM500**
- Dévidoir largeur 1 000 mm (charge maxi 1 200 kg) Réf. **DVS1000**
- Dévidoir largeur 1 250 mm (charge maxi 1 000 kg) (7) Réf. **DVS1250**

Lignes de coupe légères électriques

Gamme CLD

(Machine existant également avec refendage Réf. CLD-AE-CTE-REF, nous consulter)

Déroutage électrique, coupe électrique, commande numérique CLD-AE-CTE

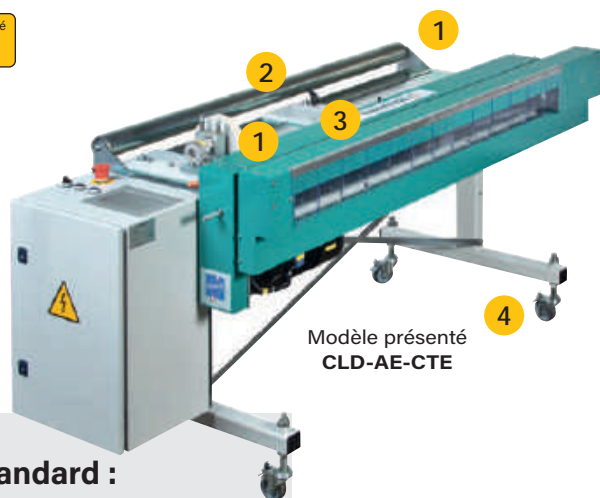
Modèle présenté
CLD-AE-CTE

Équipement standard :

Déroutage :

- Déroutage électrique
- Alimentation 220 V, monophasé 0,18 KW
- Variateur de vitesse automatique pour un démarrage et un arrêt en douceur
- Vitesse maxi 12 m/mn
- Entraînement par galets caoutchouc
- Guides d'entrée réglables de 250 à 1250 mm, sur glissières et poignées de blocage (1)
- Guidage de la tôle sur roulements à billes
- Rouleau fou à l'entrée pour le guidage de la tôle en hauteur (2)
- Table d'entrée avec protection en nylon pour éviter le marquage sous la tôle
- Roue de mesure pour coupe à longueur

Coupe électrique :

- Serre tôle de coupe par galet caoutchouc avec dispositif anti-retour de la bobine
- Coupe électrique par couteau à molettes (3)
- Guidage sur rail rectifié et patin à billes
- Couteaux rectifiés en acier traité 58 HRC

Manutention / déplacement :

- 4 roulettes diamètre 70 mm sur roulements à billes avec frein (4)



Commande numérique

- Programmation possible de plusieurs quantités et plusieurs longueurs
- Cycle automatique permettant de faire travailler la machine sans opérateur
- Cycle manuel pour travailler au coup par coup
- Grande précision de coupe à longueur : +/- 2 mm sur 2M
- Utilisation de la machine protégée par mot de passe
- Réglage de vitesse manuel ou automatique
- Ecran tactile 7" en couleur (5)



Pupitre de commande avec écran tactile



Caractéristiques techniques		CLD-AE-CTE
Capacité maxi de coupe (mm)	Acier doux	0,7
	Zinc, cuivre, aluminium 1050-H44	0,8
	Inox	0,5
Largeur mini de bobine (mm)		250
Largeur maxi de bobine (mm)		1 250
Dimensions (mm)		1 800 x 800 x 1 110
Hauteur de passage de la tôle (mm)		825 (réglable +/- 15 mm)
Dimensions transport (mm)		2 000 x 1 100 x 1 200
Poids net (Kg)		230
Poids brut (Kg)		300

Équipements complémentaires optionnels :

- Table de sortie avec adaptateur pour coupler plusieurs tables (6)
Réf. **CLD-TAB-1M**
Longueur 1 000 x largeur 1 250 x hauteur 740 mm (réglage +/- 15 mm)
Charge maxi de la table de sortie : 250 kg
- Dévidoir portatif largeurs bobines 500 à 1250 mm (charge maxi 500 kg) Réf. **DVM500**
- Dévidoir largeur 1 000 mm (charge maxi 1 200 kg) Réf. **DVS1000**
- Dévidoir largeur 1 250 mm (charge maxi 1 000 kg) (7) Réf. **DVS1250**

Lignes de coupe compactes

Gamme MLC

Les lignes MLC sont également disponibles sans poste de refendage (nous consulter)

Ligne MLC1250



Modèle présenté
Réf. MLC1250-HT-BD

Ligne de coupe permettant l'amenage, le refendage et la coupe à longueur

- Table d'entrée à rouleaux avec guides réglables par manivelle avec compteur, largeur maxi 1250 mm
- Poste d'amenage motorisé (1 rouleau acier + 1 rouleau caoutchouté Ø 80 mm)
- Poste de refendage avec arbres rectifiés Ø 100 mm, équipé de 3 jeux de couteaux Ø 154 mm réglables avec lecture sur réglét
- Dispositif manuel par volant et compteur pour monter et descendre l'arbre de refendage
- Largeur de coupe mini : 80 mm entre couteaux, 10 mm en rive
- Jeux de couteaux réversibles montés sur porte-couteaux monobloc
- Cisaille guillotine mécanique
- Vitesse maximum de déroulage : 20 m/min
- Précision sur les coupes +/- 1 mm

Pupitre de commandes monté sur potence :

- Écran tactile 7" couleur (16:9)
- Programmes avec 10 longueurs possibles (maximum 999 pièces par programme)
- Indication de montée ou descente de l'arbre supérieur donnée automatiquement à l'opérateur par la CN
- Nomination et sauvegarde des programmes
- Utilisation en mode manuel possible
- **Télémaintenance (prise en main de la machine, mise à jour à distance)**

Ligne MLC1250-BD

Même équipement et vitesse max. de déroulage que la Réf. MLC1250, avec en plus un poste de décambrage :

- 3 rouleaux en acier Ø 80 mm
- Lecture de position sur un cadran gradué

Ligne MLC1250-HT

Même équipement et vitesse max. de déroulage que la Réf. MLC1250 avec en plus sur la commande numérique :

- Gestion de production : longueurs totales et partielles découpées permettant une économie de matière
- Choix de refendage ou non avec relevage automatique des couteaux supérieurs sans perte de matière
- Montée/descente automatique de l'arbre de refendage
- Précision sur les coupes +/- 0,5 mm

Ligne MLC1250-HT-BD

Même équipement et vitesse max. de déroulage que la Réf. MLC1250-HT avec, en plus, un poste de décambrage :

- 3 rouleaux en acier Ø 80 mm
- Lecture de position sur un cadran gradué

Réglage facile des couteaux



Équipements complémentaires optionnels pour toutes les MLC :

- Jeu de couteaux supplémentaire* (MLC-C)
- Sélecteur amenage, nous consulter

Caractéristiques	MLC1250	MLC1250-BD	MLC1250-HT	MLC1250-HT-BD
Poids (kg)	1 200		1 200	
Dimensions (mm)	1 450 x 1 600 x 1 900		1 450 x 1 600 x 1 900	
Puissance des moteurs Amenage / décambrage (kW)	1,5		1,5	
Puissance cisaille (kW)	1,1		1,1	
Puissance relevage couteaux (kW)	-		0,18	
Alimentation	230 V (phase + terre), 20 A		400 V (tri + neutre + terre), 16 A	
Capacité cisailage acier S235JR (mm)	1,2		1,2	
Capacité refendage acier S235JR avec 3 couteaux* (mm)	1		1	

* Attention, l'addition de jeu de couteaux supplémentaire diminue la capacité de coupe en refendage

Autres lignes de coupe

Gamme LICO



L'expertise d'un fabricant

JOUANEL Industrie intègre, depuis déjà plusieurs années, un département R&D spécialisé dans la réalisation de machines spécifiques adaptées au travail de la tôle fine. Reconnu pour son savoir-faire dans la conception de lignes complètes depuis le déroulage de la matière jusqu'à la transformation du produit semi-fini ou fini, JOUANEL Industrie répond sur l'ensemble des points nécessaires à l'industrialisation de votre projet.

Une machine sur-mesure répondant à vos besoins

Nous concevons et réalisons votre machine pour vous et avec vous, en adéquation avec votre cahier des charges.

Notre bureau d'étude parfaitement rodé à cet exercice ainsi que notre maîtrise dans les domaines de la mécanique, de l'hydraulique, de l'automatisme et de la commande numérique, sont nos atouts pour concevoir des machines intégrant les dernières innovations technologiques développées par Jouanel.

Exemples de réalisations



Machines réalisées selon votre cahier des charges



Autres lignes de coupe

Gamme LICO

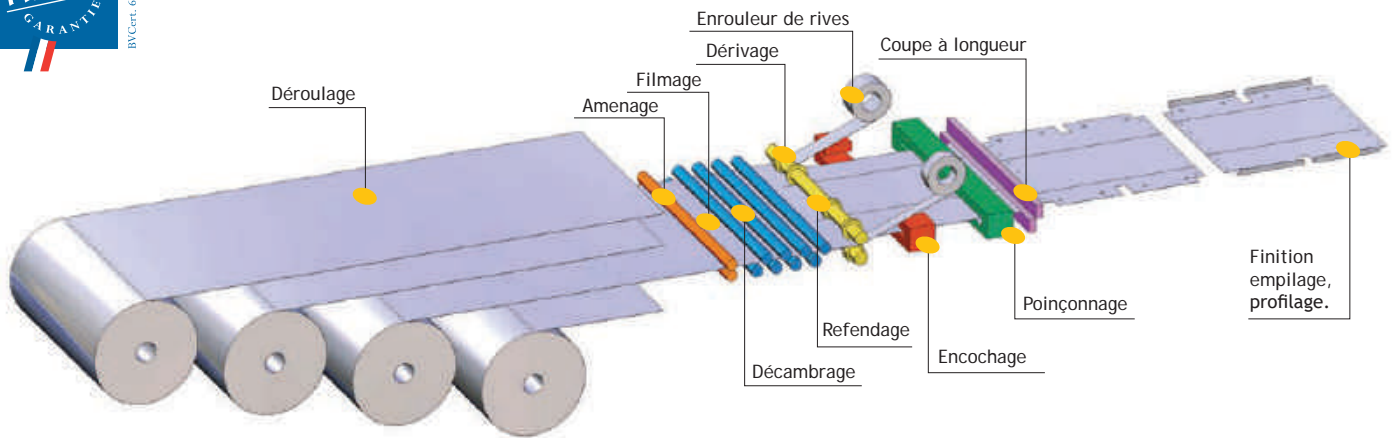

Dérouleur en Porte à Faux

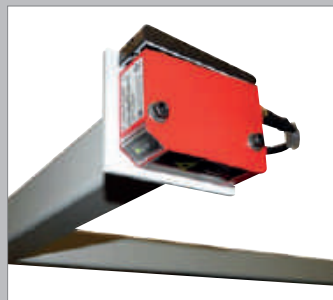

Contrôleur de boucle par visée laser



Bras presseur de bobine



Chariot de chargement de bobine

Plieuse à fer plat

Gamme PFP

Plieuse à fer plat PFP10070

- Plieuse robuste et fiable avec mâchoires en acier. L'étau est équipé en standard d'un système de manœuvre par excentrique pour un serrage facile et rapide.

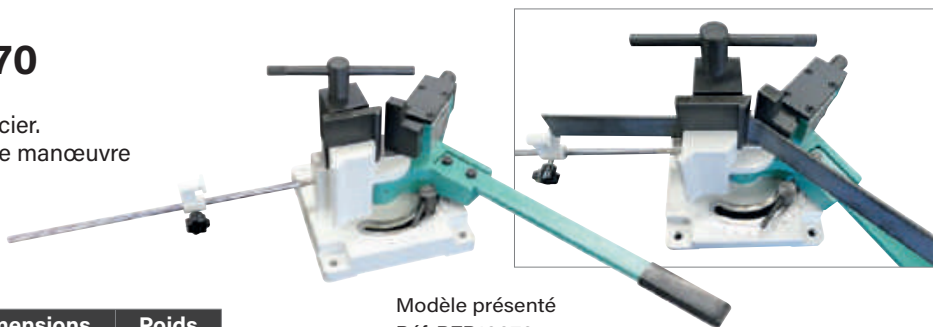

Modèle présenté
Réf. PFP10070

Capacité maxi acier à froid (mm)	Capacité maxi cuivre (mm)	Dimensions (mm)	Poids (kg)
■ 100 x 7	■ 100 x 10	330 x 330 x 350	35

Encocheuses

Gamme ENC

Encocheuse 90° ENC-150-15

Solide et robuste, l'encocheuse manuelle d'établi à angle fixe est une machine permettant la découpe simple et rapide à angle droit.

- Angle de coupe 90°
- Butée réglable graduée
- Capacité acier S235JR : 1,5 mm
- Encoche maximale: 150 mm x 150 mm
- Dimensions : 460 mm x 500 mm x 810 mm
- Poids net : 75 kg



Modèle présenté
Réf. ENC-150-15

Encocheuse hydraulique ENC 200-40

Idéale pour préparer des fonds de boîtes avant pliage, l'encocheuse ENC200-40 est une machine permettant la découpe franche et efficace à angle droit

- Angle de coupe 90°
- Butées latérales gauche et droite
- Capacité acier S235JR : 4 mm
- Encoche maximale: 200 mm
- Dimensions : 790 mm x 520 mm x 1150 mm
- Poids net : 430 kg

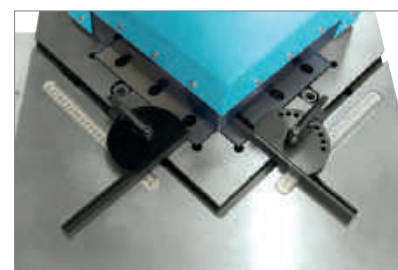

Modèle présenté
Réf. ENC 200-40

Encocheuse hydraulique à angle variable ENCV200-40

Solide et robuste, l'encocheuse manuelle d'établi à angle fixe est une machine permettant la découpe simple et rapide à angle droit.

- Angle de coupe variable 30-140°
- Commande au pied pour garder les deux mains libres
- Capacité acier S235JR : 4 mm
- Encoche maximale: 200 mm
- Dimensions : 1060 mm x 900 mm x 1210 mm
- Poids net : 1100 kg

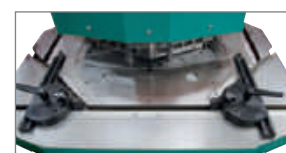

Modèle présenté
Réf. ENCV200-40

Cisailles pour tôle

Gamme CLP

Cisailles pour tôle, fer plat, fer rond, fer carré, cornières et T





(suivant modèle)



Sécurité : ressort de rappel sur la lame supérieure



Différentes possibilités de coupe sur Réf. CLP10C

Caractéristiques	CLP1C	CLP2C	CLP4C	CLP6C	CLP7C	CLP10C
Longueur des lames inférieures (mm)	125	150	200	250	300	175
Capacité* de coupe en reprise sur le premier 1/4 de lame (mm)	3	3	4	4	4	6
Capacité* de coupe sur toute la longueur (mm)	2	2,5	3	3	2	5
 (mm)	60 x 3	60 x 3	80 x 4	80 x 4	100 x 4	70 x 6
 (mm)	8	8	10	10	10	15
 (mm)	-	-	-	-	-	15
 (mm)	-	-	-	-	-	50 x 5
 (mm)	-	-	-	-	-	30 x 30 x 4
Poids (kg)	10	11,5	18	23	28	95
Transmission du mouvement	par bielle	par bielle	par bielle	par bielle	par bielle	par crémaillère

* acier S235JR



Modèle présenté Réf. CLP10C livré avec levier

MACHINES LÉGÈRES DE COUVERTURE

Cintreuse manuelle à boudin

Gamme CMB-ET

Cet accessoire léger de couverture permet de cintrer manuellement les bandes de zinc, cuivre ou alu avec boudin de Ø 13 à 18 mm. Une fois la pièce cintrée selon le rayon souhaité, celle-ci habillera lucarnes ou bandeaux cintrés pour une finition de qualité.

Le cintrage concave ou convexe s'effectue en plusieurs passes, par allers-retours successifs de la pièce de métal dans le dispositif de cintrage.

Le rayon sera obtenu en augmentant progressivement la pression des deux galets sur la pièce à l'aide de la molette.

Les galets en nylon haute densité permettront de réaliser un cintrage régulier sans marquage de la matière.

- Diamètre de cintrage mini : 1000 mm
- Capacité de cintrage zinc, cuivre, alu : mini 0.5 mm / maxi 0.8 mm
- Galets en nylon haute densité
- 1 jeu de galets à gorge Ø 19 mm
- 1 jeu de galets presseurs
- Système de fixation sur établi inclus
- Dimensions : 200 x 200 x 170 mm
- Poids (kg) : 2,8

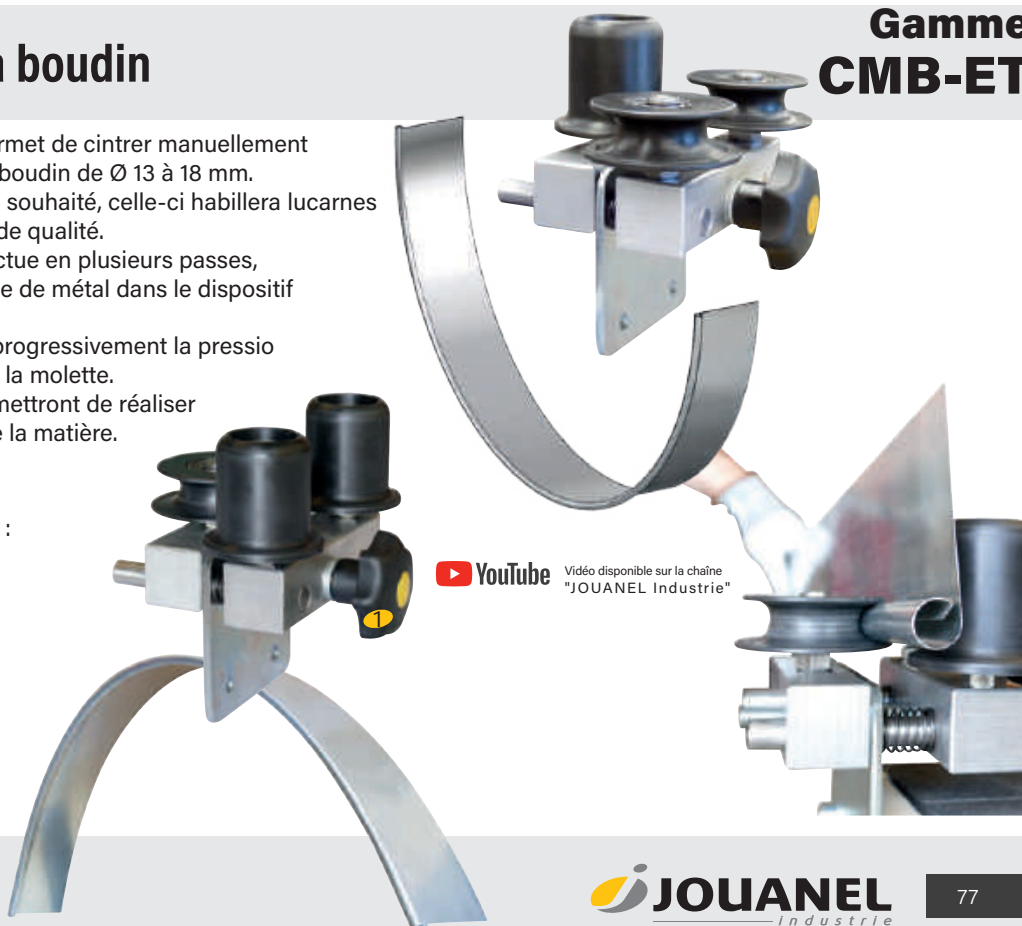

 Vidéo disponible sur la chaîne "JOUANEL Industrie"

Plieuse à main et accessoires

Gamme PLIM

Pas de frottement, pas de marquage !

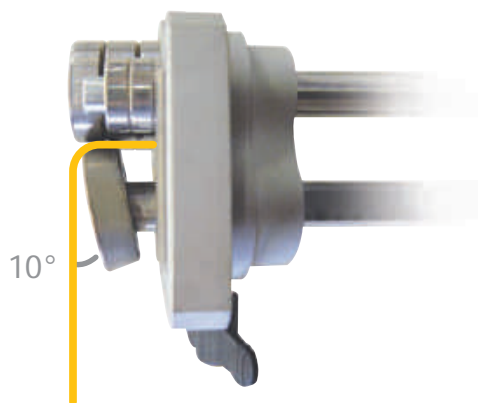

La forme du galet « plieur » permettra un pliage jusqu'à 100° afin de pouvoir compenser le retour élastique de la matière et obtenir un vrai pli à 90° **sans aucun marquage de la matière.**



L'outil gain de temps sur le chantier !

Maniables et légères, les plieuses à main permettent de réaliser des plis et contre-plis propres et réguliers quelle que soit la longueur désirée. Elles sont équipées de galets en acier traité et de rouleaux en inox assurant une grande longévité de l'outil et un guidage stable et précis.

Disponibles en simples et double colonnes, équipées de 2 à 4 rouleaux, les plieuses à main Jouanel réunissent tous les avantages techniques des plieuses du marché.

Une fois la hauteur de pli définie à l'aide de la colonne graduée, il ne vous restera plus qu'à faire coulisser la plieuse contre le métal, par allers-retours successifs en inclinant progressivement jusqu'à obtenir l'angle souhaité.

Plieuse à Main Simple Colonne PLIMSC2 à 2 rouleaux de guidage

Équipements standards

- Pour tôles droites ou cintrées
- Corps monobloc alu usiné et anodisé pour plus de maniabilité
- Colonnes, rouleaux et axes en Inox
- Galet plieur en acier traité, incliné à 10°
- Angle de pli maximum 100°
- 2 rouleaux de guidage
- Graduations en mm, gravure au laser ineffaçable
- Blocage rapide de hauteur de relevé par poignée papillon
- Poignée permettant de garder une bonne prise en main de l'outil même en hauteur maximum de relevé
- Poignée noire
- Poche de rangement incluse

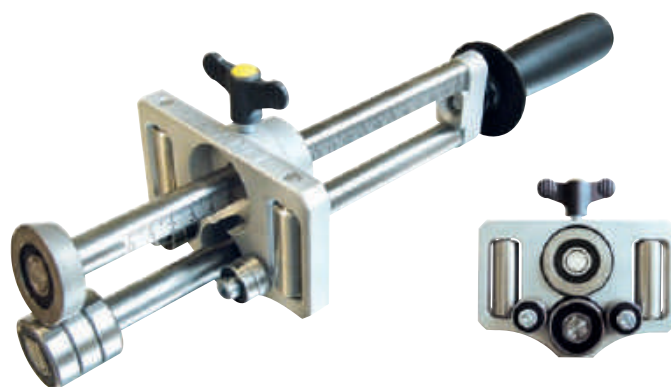

Réf. PLIMSC2-200



Caractéristiques	PLIMSC2-050	PLIMSC2-100	PLIMSC2-200	PLIMSC2-350
Capacité zinc et aluminium 1050-H44 (mm)	1	1	1	1
Capacité cuivre (mm)	0,8	0,8	0,8	0,8
Capacité acier (mm)	0,7	0,7	0,7	0,7
Capacité inox (mm)	0,5	0,5	0,5	0,5
Hauteur de relevé du pli (mm)	5 à 50	5 à 100	5 à 200	5 à 350
Poids net (g)	1010	1165	1470	1925

Plieuse à main et accessoires

Gamme PLIM

Plieuse à Main Simple Colonne PLIMSC4 à 4 rouleaux de guidage

 **YouTube** Vidéo disponible sur la chaîne "JOUANEL Industrie"

Équipements standards

- Pour tôles droites ou cintrées
- Corps monobloc alu usiné et anodisé pour plus de maniabilité
- Colonnes, rouleaux et axes en Inox
- Galet plieur en acier traité, incliné à 10°
- Angle de pli maximum 100°
- 4 rouleaux pour un meilleur guidage
- Graduations en mm, gravure au laser ineffaçable
- Blocage rapide de hauteur de relevé par poignée papillon
- Poignée permettant de garder une bonne prise en main de l'outil même en hauteur maximum de relevé
- Poignée noire
- Poche de rangement incluse

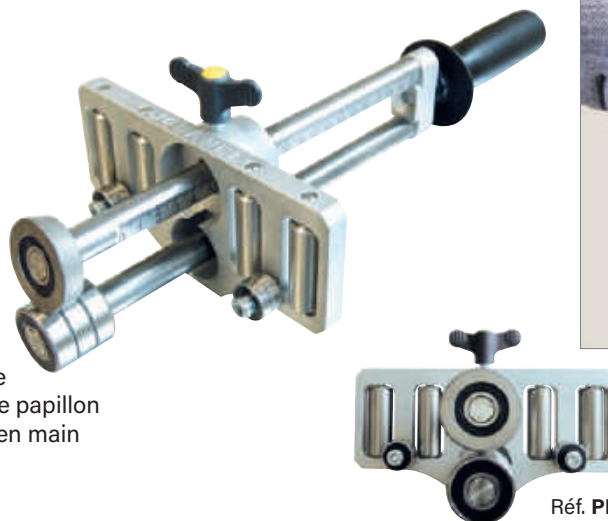

Réf. PLIMSC4-200

Caractéristiques	PLIMSC4-050	PLIMSC4-100	PLIMSC4-200	PLIMSC4-350
Capacité zinc et aluminium 1050-H44 (mm)	1	1	1	1
Capacité cuivre (mm)	0,8	0,8	0,8	0,8
Capacité acier (mm)	0,7	0,7	0,7	0,7
Capacité inox (mm)	0,5	0,5	0,5	0,5
Hauteur de relevé du pli (mm)	5 à 50	5 à 100	5 à 200	5 à 350
Poids net (g)	1210	1360	1665	2120

Plieuse à Main Double Colonne PLIMDC3 à 3 rouleaux de guidage

Équipements standards

- Plis sur de grandes longueurs
- Corps monobloc alu usiné et anodisé pour plus de maniabilité
- Colonnes, rouleaux et axes en Inox
- 2 galets plieurs en acier traité, incliné à 10°
- Angle de pli maximum 100°
- 3 rouleaux pour un meilleur guidage
- Graduations en mm, gravure au laser ineffaçable
- Blocage rapide de hauteur de relevé par 2 poignées papillon
- Poignée permettant de garder une bonne prise en main de l'outil même en hauteur maximum de relevé
- Poignée gainée noire
- Poche de rangement incluse

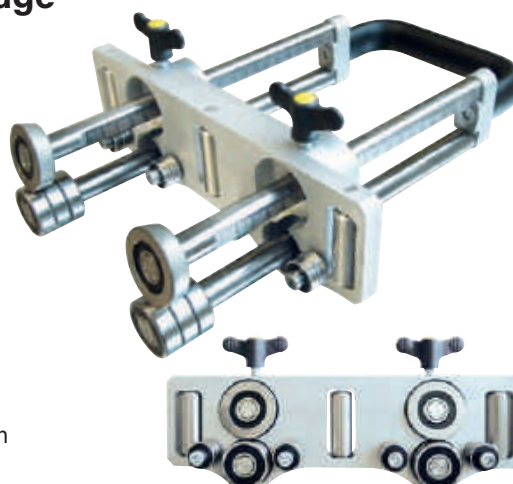

Réf. PLIMDC3



Caractéristiques	PLIMDC3-200	PLIMDC3-350
Capacité zinc et aluminium 1050-H44 (mm)	1	1
Capacité cuivre (mm)	0,8	0,8
Capacité acier (mm)	0,7	0,7
Capacité inox (mm)	0,5	0,5
Hauteur de relevé du pli (mm)	5 à 200	5 à 350
Poids net (g)	3075	3990

Équipement complémentaire optionnel :

Accessoire pour plieuses double colonne
Réf. PLIMDC-FIX



Plieuse à main simple disque

Gamme PLIM

Plieuse à main simple disque avec 1 rouleau de guidage, permettant de réaliser des pinces à 180° sur des relevés de 8 à 40 mm

Très maniable et de faible encombrement cette plieuse à disque complètera votre équipement

Équipements standards

- Corps monobloc alu usiné et anodisé
- Aucun réglage à faire
- Angle de pli de 90 à 180°
- 1 rouleau de guidage en inox
- 1 disque plieur en acier traité, diamètre 100 mm
- Poignée démontable noire
- Poche de rangement incluse



Caractéristiques	PLIMSD1-040
Capacité zinc et aluminium 1050-H44 (mm)	1
Capacité cuivre (mm)	0,8
Capacité acier (mm)	0,7
Capacité inox (mm)	0,5
Hauteur de relevé du pli (mm)	8 à 40
Poids net (g)	630

Outil pour fermer les pinces à 180°

OFP

Idéal pour les grandes longueurs

A partir d'un pli à 135°, l'outil OFP-180 vous permet, avec rapidité et confort, l'écrasement à 180° en une seule passe grâce à son ensemble de 4 jeux de galets. Le dernier galet est réglable pour un parfait ajustement suivant l'épaisseur et la matière. Pour cette opération, la feuille doit être fermement maintenue sur l'établi

Équipements standards

- Pliage régulier sur toute la longueur à partir d'un pli à 135°
- Ecrasement à 180° en une seule passe
- Gain de temps
- 4 jeux de galets
- Galet supérieur (dernier galet) réglable en position et en profondeur
- 2 molettes de réglage
- 2 poignées de maintien



Caractéristiques	OFP-180
Capacité acier (mm)	0,8
Poids net (g)	1800



Vidéo disponible sur la chaîne "JOUANEL Industrie"



Table gabarit pour abergement de cheminée agrafé **Gamme GAB1350**

Réalisez vos différents abergements sur une seule machine !

NOUVEAU

GAB1350

 **YouTube** Vidéo disponible sur la chaîne "JOUANEL Industrie"



Cette table gabarit réglable permet le maintien et le façonnage des différentes pièces constituant un abergement de cheminée agrafé pour toitures inclinées. Différents modèles de flasques à border avec contre-formes sont disponibles, en option et selon les besoins, pour le traçage et le façonnage des pièces latérales en fonction de l'angle d'inclinaison souhaité. Le tube de cintrage intégré à la machine permettra quant à lui de former à façon les parties cintrées avant l'agrafage de l'ensemble.

Équipements standards

- 2 blocs avec tôles déportées permettant le maintien des couloirs (1 fixe et 1 coulissant) (1)
- Leviers de serrage quart de tour des flasques de façonnage sur chaque bloc (2)
- Leviers de blocage du bloc coulissant en position, sur les 2 côtés de la machine (3)
- Réglet gradué pour le réglage de la largeur de travail (4)
- Tube de cintrage intégré diamètre Ø 60 mm, réglable en hauteur (5)
- Espaces de rangement des flasques à border optionnels intégrés sur la machine
- Bac servante coulissant permettant le stockage des accessoires et outils de façonnage (7)
- Tracettes rondes à pointe déportée de 8 mm et 12 mm
- 2 cales d'espacement pvc (cales martyres réutilisables pour le cintrage et le façonnage)
- 2 aimants de maintien
- Pieds avec 4 roues pivotantes freinées



GAB1350-PLUS

Équipements standards

- Idem GAB1350
- 4 flasques à border gravées 0°, 20°, 25° et 30° avec contre-formes, en acier ép. 10 mm (espaces de rangement intégrés sur la machine) (6)

Caractéristiques		GAB1350	GAB1350-PLUS
Largeur maximale de travail (mm)		1320	1320
Largeur minimale de travail (mm)		255	255
Flasques à border incluses	Angles	non	0°, 20°, 25° et 30°
Flasques à border optionnelles	Angles	0°, 20°, 25°, 30°, 35°, 40°, 45°, 50° et 55°	35°, 40°, 45°, 50° et 55°
Diamètre du tube de cintrage (mm)		60	60
Dimensions hors-tout (L x l x h mm)		1700 x 790 x 1000	1700 x 790 x 1000
Poids net (hors flasques à border) (kg)		163	163

Équipements optionnels :

- **Flasques à border en acier avec contre-formes, ép. 10 mm :**
Réf. GAB0°, GAB20°, GAB25°, GAB30°, GAB35°, GAB40°, GAB45°, GAB50° et GAB55° (modèles au choix)
- **Kit outillage spécial agrafage** réf. PACKOUT-GAB (nous consulter)

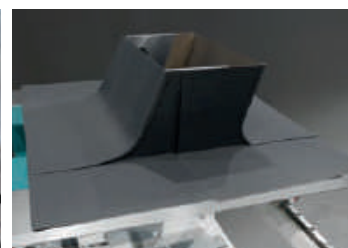
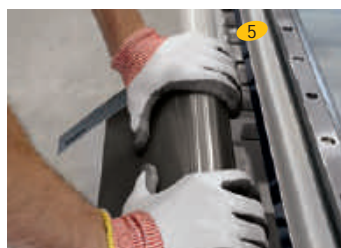

Évaseurs à tuyaux de descente

Gamme EVA-GAL

Les deux modèles d'évaseurs à tuyaux de descente de diamètre 80 ou 100 mm permettent d'élargir facilement et uniformément les tuyaux de descente électrosoudés. Adaptables sans outils sur toutes les visseuses, ils permettront, par simple poussée, de créer des emboîtements ou des manchons sur des tuyaux de diamètre identique pour des raccords propres et sans fuite. Galets d'évasement avec roulements à aiguilles, en acier traité, montés sur bloc aluminium. Évaseurs utilisables sur les tuyaux en cuivre, zinc, inox et aluminium, Ø 80 et 100 mm.

Caractéristiques	EVA-GAL80	EVA-GAL100	EVA-GAL80-100-VAL
Profondeur d'évasement max. (mm)	100	100	100
Vitesse d'évasement	entre 150 tr/min et 500 tr/min		
Capacité max. acier 400 N/mm ² et inox (mm)	0,5	0,5	0,5
Capacité max. zinc / Cuivre 1/4 dur (mm)	0,8	0,8	0,8
Poids net évaseur(s) à galets (Kg)	1,050	1,580	3,700 (avec valise)
Valise fournie	non	non	oui

NB : Ne convient pas aux tuyaux agrafés et aux tuyaux tronconiques soudés à l'étain.



Évaseurs à galets Ø 80 et 100 mm (visseuse non fournie)

Équipement au choix :

- Évaseur à galets de Ø 80 mm Réf. EVA-GAL80
- Évaseur à galets de Ø 100 mm Réf. EVA-GAL100
- Ensemble évaseurs à galets de 80 et 100 mm avec valise de transport Réf. EVA-GAL80-100-VAL



Ref. EVA-GAL80

Ref. EVA-GAL100



YouTube
Vidéo disponible sur la chaîne "JOUANEL Industrie"



Plieuse type "parisienne"

Gamme PAL

La plieuse de chantier facile à déplacer !

PAL2040 type « parisienne » 1

La plieuse manuelle dite « parisienne » est la plieuse traditionnelle de chantier pour de nombreux couvreurs. Elle permet le façonnage des plis les plus courants et la réalisation de boudins de 13 mm de diamètre. Très facile à déplacer, ce modèle léger de plieuse est particulièrement adapté pour le travail sur site. Conçue en aluminium et dotée de quatre charnières très robustes, la PAL2040 est faite pour un usage intensif quelles que soient les conditions de travail. Ses accessoires et sa simplicité d'utilisation au quotidien, en font une plieuse polyvalente et durable.

- Conception robuste et traditionnelle en aluminium
- Adaptable sur tréteaux
- Pince rigide équipée de 4 charnières en fonte d'aluminium de type « piano » pour une meilleure qualité de pli
- Equipée d'une baguetteuse et d'une baguette Ø 13 mm
- 2 manivelles à gauche et à droite



Équipements complémentaires optionnels :

Tréteaux métalliques

Réf. TRET-METAL 2

Jeu de 2 tréteaux métalliques Réf. TRET-METAL prévus pour la fixation de la plieuse PAL2040 et de la planche à border Réf. PB2040

- Pieds repliables
- 2 barres de renforts
- Largeur des tréteaux : 900 mm
- Hauteur des tréteaux : 750 mm
- Poids : 16 kg



Planche à border

Réf. PB2040 3

Planche à border en bois exotique imputrescible Réf. PB2040

- Sur 3 cotés, cornières 40 x 40 en «L» finition en acier zingué
- Longueur 2 040 mm x largeur 190 mm
- Poids : 15 kg

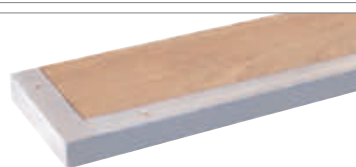

Caractéristiques	PAL2040
Longueur utile de pliage (mm)	2040
Capacité zinc (mm)	0,65
Profondeur de pliage sur 2M (mm) pas de limite sur 1M (entre les poignées)	100 -
Passage entre les poignées (mm)	1 070
Dimensions (mm)	2 200 x 420 x 500
Poids net (kg)	30
Accessoire à boudiner	Ø 13 mm

Coupe-ardoises épaisses

Gamme CA600

CA600

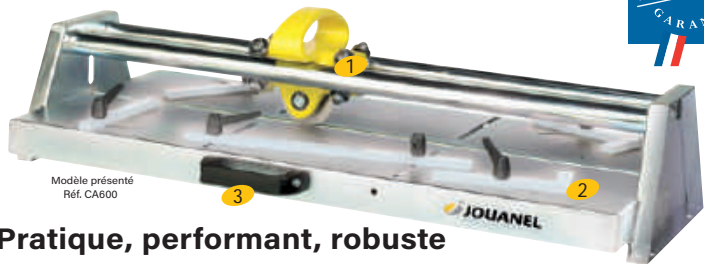

Modèle présenté
Réf. CA600

Pratique, performant, robuste

Le coupe-ardoise CA600 est l'outil indispensable pour le travail des ardoises à façon sur le chantier.

Son disque renforcé, monté sur guides acier et roulements à billes, assure une excellente régularité de coupe et une manoeuvre sans effort

Son plateau de coupe grand format et ses butées d'équerrage à réglages rapides permettront les coupes les plus diverses avec une grande productivité

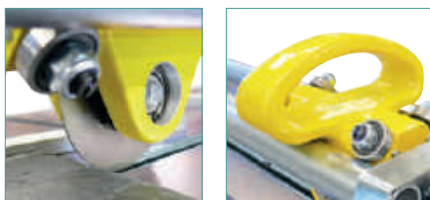

CA600E

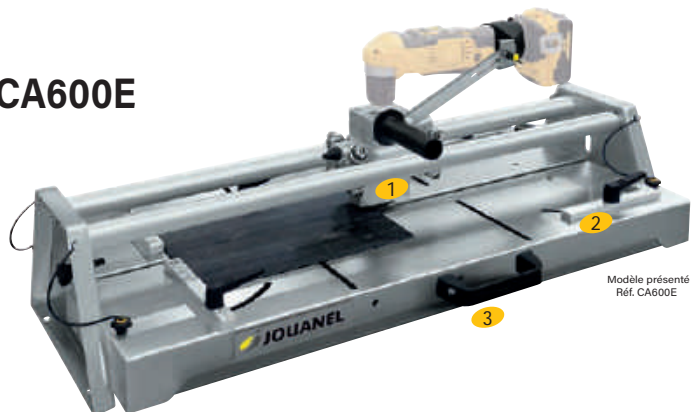

Modèle présenté
Réf. CA600E

Pour une coupe précise et sans effort

Le coupe-ardoise motorisé CA600E permet la coupe des ardoises naturelles ou artificielles en forte épaisseur jusqu'à 8 mm.

Idéal pour les coupes en série ou à façon directement sur le chantier, le CA600E est la solution pour des tailles rapides et précises tout en gardant l'aspect de l'ardoise traditionnelle à bords épaufrés.

Son bloc de coupe, motorisé par visseuse électroportative, assurera une taille sans effort pour l'utilisateur tout en limitant fortement les risques de casse.



Dispositif universel de fixation

- Bloc de coupe breveté, en aluminium, sur roulements à billes
- Dispositif universel de fixation pour visseuse, avec réglage de positionnement et velcro de maintien haute résistance (visseuse non fournie)
- Bac de récupération de copeaux grand format, démontable par molettes

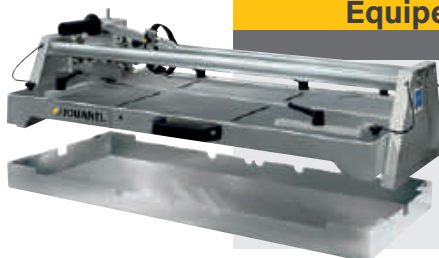

Le plus robuste de sa catégorie !

- Coupe l'ardoise et le fibro-ciment
- Guidage du chariot de coupe sur 8 roulements (1)
- Butées d'équerrage à réglages rapides (2) facilitant :
 - le positionnement de l'ardoise
 - le maintien lors de la coupe
 - les coupes en série
- Table longue pour ardoises jusqu'à 600 mm
- Disque démontable et interchangeable
- 2 butées avec graduations gravées tous les 5 mm
- Table et guide en acier zingué traité anti-corrosion
- Tampons d'amortissement de chocs en fin de course
- Accrochage du socle sur liteau et fixation de sécurité par pointes
- Dispositif de blocage du chariot pour le transport
- Large poignée de manutention - 2 positions (3)
- Fabriqué en France par Jouanel Industrie

Caractéristiques	CA600	CA600E
Dimensions hors-tout (mm)	935 x 420 x 250	885 x 420 x 250
Format maximum d'ardoise (mm)	600	600
Largeur du plateau (mm)	420	420
Nombre de roulements	8	-
Nombre de butées d'équerrage	5	5
Épaisseur de coupe maxi (mm)	6	8
Poids brut (kg)	19,2	21,5

NB : ne convient pas à l'ardoise de type brésilienne

Des butées d'équerrage à réglages rapides facilitant tous les types de coupes !

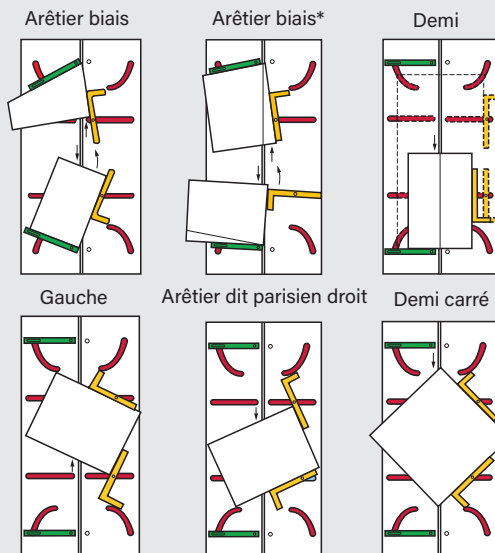

* La petite équerre sur les réglottes permet le réglage de butée au plus près de la molette

Équipement complémentaire

Optionnel CA600: Réf.CA600-BAC / inclus CA600E

Bac de récupération des copeaux d'ardoises grande capacité :

- Évite la dispersion des déchets de coupe sur le toit
- Facilite le nettoyage de fin de chantier
- Démontage du bac sans outil, par molettes
- Bac en acier inoxydable
- Dimensions hors-tout (LxlxH) : 875x410x70mm



Un savoir-faire reconnu par nos clients

L'entreprise JOUANEL Industrie, située à Sainte-Maure-de-Touraine en Indre-et-Loire, conçoit, fabrique et commercialise depuis 1948, des machines-outils destinées aux artisans et industriels transformant la tôle fine en bobines ou en feuilles.

Notre savoir-faire de plus de 72 ans dans le domaine du pliage, du cisailage et du profilage a assuré une très bonne notoriété de notre entreprise auprès des artisans couvreurs-zingueurs. Jouanel Industrie est ainsi devenu un acteur incontournable de ce métier.

Les domaines d'applications de nos machines

- Couverture-zinguerie
- Bardage-Façade
- Menuiserie métallique
- Charpente métallique
- Serrurerie-Tôlerie
- Calorifugeage
- Ventilation
- Ateliers de maintenance
- Enseignement



Nos produits

Avec plus de 72 références de machines en versions manuelles, électriques, hydrauliques, avec commandes numériques, Jouanel Industrie couvre l'essentiel des besoins du marché pour le travail du zinc, du cuivre, de l'acier, du pré-laqué ou de l'aluminium en bobines ou en feuilles. Nous proposons ainsi toutes les solutions d'équipement qui faciliteront le travail des opérateurs en améliorant significativement la productivité des ateliers.



En tant que fabricant, notre point fort réside dans notre capacité à pouvoir faire évoluer régulièrement nos machines pour répondre aux besoins de nos clients. Outre nos produits standards, nous avons su développer au fil des années, une capacité à concevoir et livrer des machines « spéciales » grâce à la réactivité de notre bureau d'études et la grande flexibilité de notre outil de production. Avec des compétences internes dans tous les domaines inhérents à la conception et la fabrication de machines-outils modernes et performantes (études, usinage, mécanique, automatismes, hydraulique, commande numérique±) Jouanel Industrie accompagne ainsi ses clients dans leurs projets d'équipements spécifiques.



Assistance technique SAT & SAV

Chez JOUANEL Industrie, nous vous accompagnons avant et après la vente pour :

- ⊗ Planifier la mise en service de votre machine
- ⊗ Exécuter les interventions contractuelles
- ⊗ Vous fournir les pièces détachées de remplacement
- ⊗ Vous procurer la documentation technique
- ⊗ Assurer une Hotline de dépannage mécanique
- ⊗ Faire de la télémaintenance sur les commandes numériques

Nos services sont joignables du lundi au vendredi de 08h00 à 17h00 :

- ⊗ Service d'Assistance Technique : (+33) 2 47 65 16 49
- ⊗ Service après-vente : (+33) 2 47 65 47 65
- ⊗ Hotline technique : (+33) 2 47 65 16 48

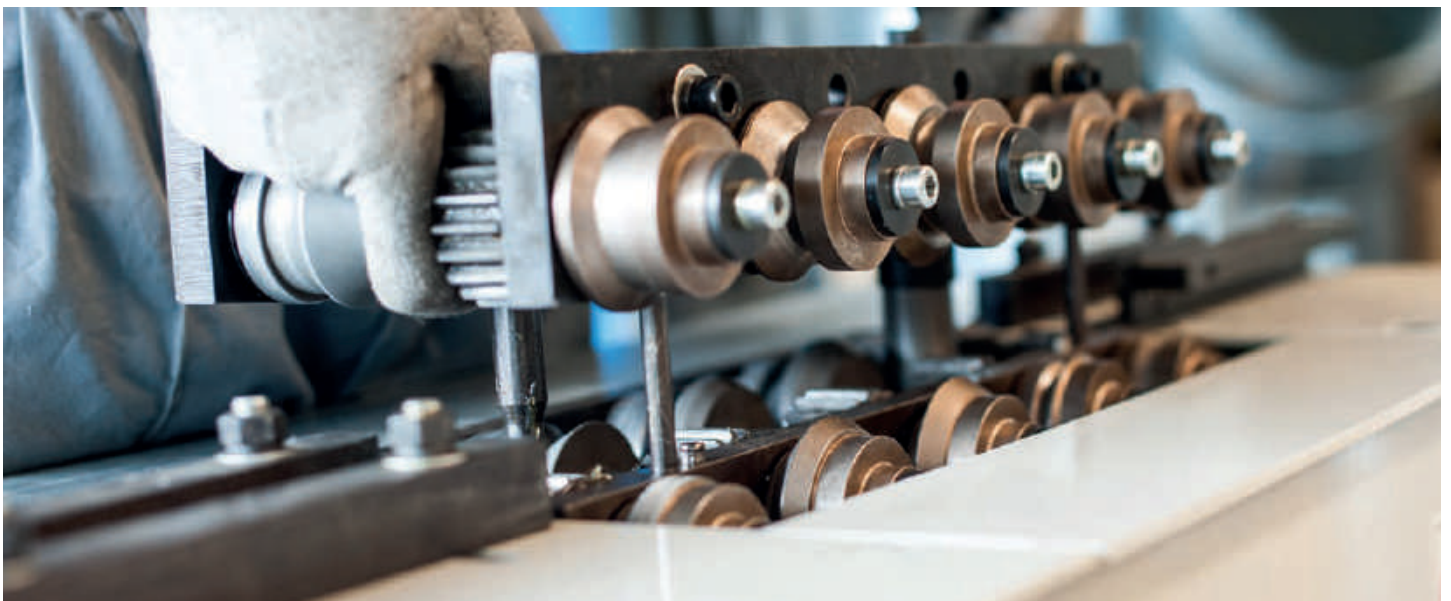

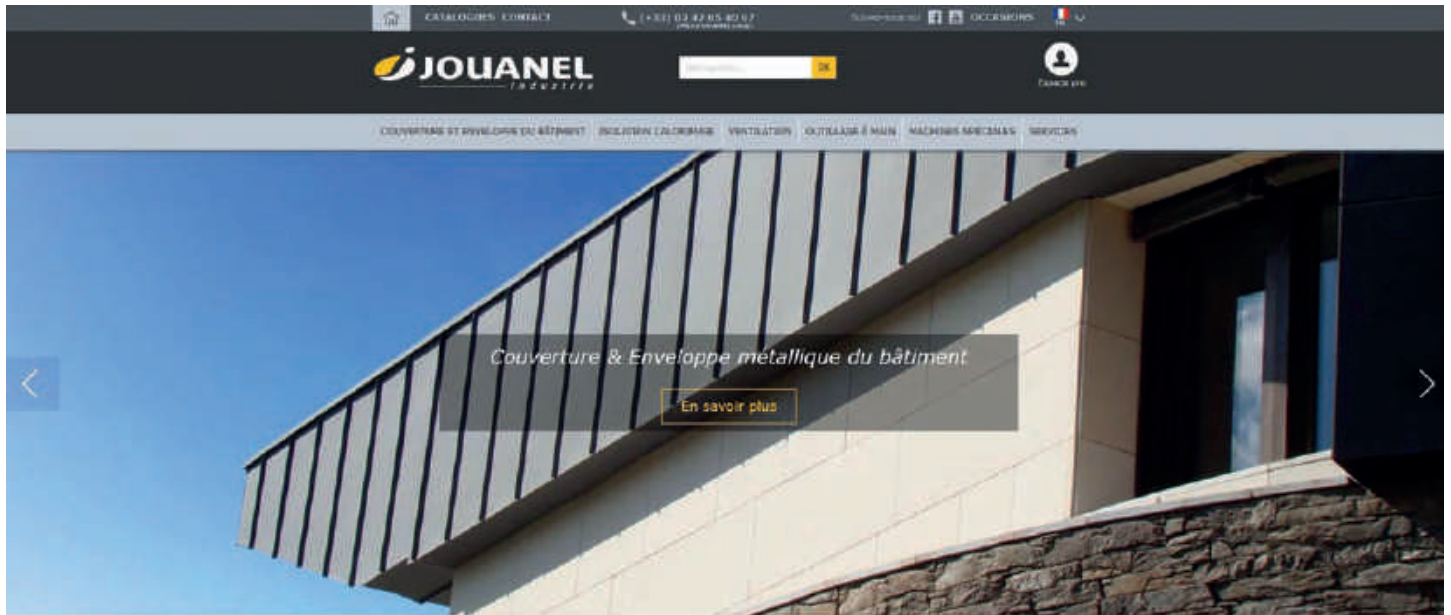

NOS **PRODUITS** AU SERVICE DE VOTRE MÉTIER

www.jouanel.com



Convivial, ergonomique, pratique !

Retrouvez toutes les informations concernant nos produits et services sur notre site web

- Une recherche par métiers
- Par famille de produits
- Tous nos produits, nos services
- Des fiches produits détaillées, téléchargeables
- Des photos, des vidéos
- Des infos, nos actualités

Retrouvez-nous sur



Demandez ou téléchargez nos différents catalogues



Outillage à main



JOUANEL vous propose également une gamme d'outillage à main de qualité professionnelle pour couper, plier, marteler, façonner ou tracer. Nos outils, sélectionnés et testés avec soin, sauront répondre à l'ensemble de vos exigences de qualité et d'endurance

Gamme disponible chez nos distributeurs spécialisés et sur notre site web



Martellerie



Cisailles



Pincés



Joint debout



Divers coupes



Coupe de l'ardoise



Tabliers & sacs



Mesure & traçage



Battes



Soudure

index

B

Baguetteuses électriques BAGPRO et manuelles BAGMP	46-47
Bordeuses SB et Molettes SBMOL	48-49

C

Cintreuse électrique à bacs RCBPRO	63
Cintreuse manuelle à boudin CMB-ET	77
Cisailles à levier manuelles CL	30
Cisailles guillotines électriques CGI-A et CGI-BAE	36-43
Cisailles guillotines électriques CGS	35
Cisailles guillotines hydrauliques CHS	44-45
Cisailles guillotines manuelles CGM	31-34
Cisailles pour tôle CLP	77
Coupe-ardoise CA600, CA600E	83

D

Dévidoirs DVD, DVS, DVM, DPF	64-65
---	-------

E

Encocheuses ENC, ENCV	76
Equipements complémentaires pour PCA, PCX, PZX, PVX, PBS	16-18
Evaseurs à tuyaux EVA-GAL	82

L

Lignes de coupe compactes MLC	73
Lignes de coupe légères CLD	69-72

P

Plieuse à fer plat PPF	76
Plieuses à main PLIM et accessoires	78-80
Plieuses à segments manuelles PCXT	18
Plieuses à segments manuelles HS	19
Plieuses d'atelier manuelles PVX	9
Plieuses d'atelier manuelles PZX	8
Plieuse d'atelier manuelle à assistance pneumatique PVXPN	10
Plieuses d'atelier manuelles à pince électrique PBS	14
Plieuses d'atelier manuelles à segments PVXT	13
Plieuse d'atelier semi-électrique à assistance pneumatique PVXPEPN	11
Plieuses d'atelier semi-électriques PVXPE	12
Plieuses d'atelier semi-électriques à segments PVXTPE	14-15
Plieuses de chantier manuelles PCL, PCA	4-5
Plieuses de chantier ou d'atelier manuelles PCX	6-7
Plieuses grande longueur PGL	26-27
Plieuses universelles électriques PTL/PTS	20-25
Plieuse type « parisienne » PAL	82
Presses Plieuses PPS	28-29
Profileuses électriques pour joint debout PROBAC	52-60
Profileuses PBC pour couverture à tasseaux	51
Profileuses spéciales pour accessoires de couverture	50

R

Rouleuses asymétriques CACDS, SDS, ROL, RPL	66-68
--	-------

S

Sertisseuses électriques SRLT12, SRLT2, SER	61-62
--	-------

T

Tables et servantes d'atelier TRX, TR3, TABLE3000X1000	63
Table gabarit pour abergement de cheminée agrafé GAB1350, GAB1350-PLUS	81

Edition
09/2023



30 rue des Saulniers • 37800 Sainte-Maure-de-Touraine
FRANCE • FR15331327072
Tél. : +33 2 47 65 40 67 • Fax : +33 2 47 65 51 61
e-mail : info@jouanel.com



www.jouanel.com

Votre distributeur :